

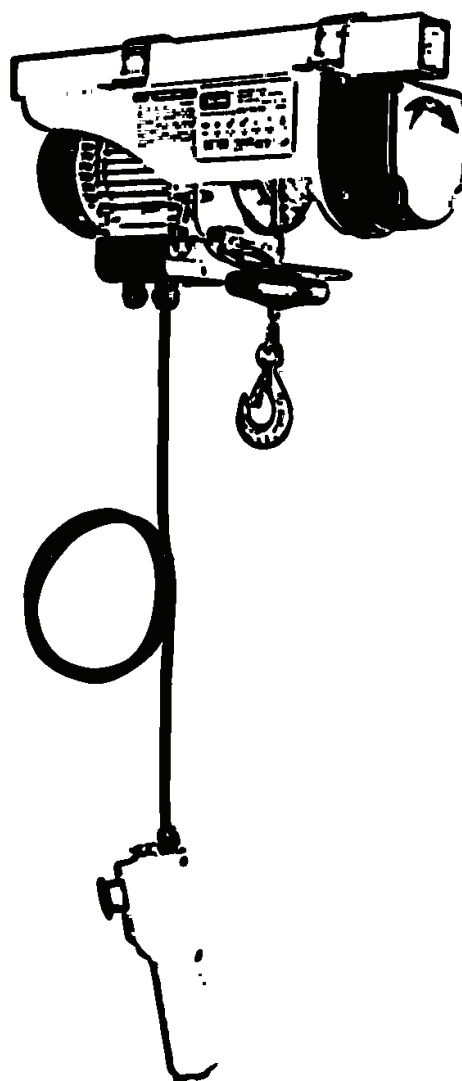

GSZ 500/1000

#01709

Deutsch D Originalbetriebsanleitung ELEKTRO-SEILZUG Lesen Sie die Betriebsanleitung sorgfältig vor dem Gebrauch des Elektro-Seilzuges durch.	3
English GB Translation of original Operating Instructions ELECTRIC CABLE WINCH Please read carefully the Operating Instructions before using the electric winch	9
Français F Traduction du mode d'emploi d'origine TREUIL ÉLECTRIQUE Avant d'utiliser le treuil électrique, lisez attentivement le mode d'emploi.	15
Čeština CZ Originální návod k obsluze ELEKTRICKÝ LANOVÝ NAVIJÁK Před montáží a uvedením do provozu si prosím pozorně přečtěte návod k obsluze.	21
Slovenčina SK Preklad originálneho návodu na obsluhu ELEKTRICKÝ LANOVÝ NAVIJÁK Pred použitím elektrického navijaka si, prosím, pozorne prečítajte návod na obsluhu.	27
Nederlands NL Vertaling van de originele gebruiksaanwijzing ELEKTRISCHE KABELLIER Lees de gebruiksaanwijzing voor het gebruik van de elektrische kabellier zorgvuldig door.	33
Italiano I Traduzione del Manuale d'Uso originale VERRICELLO ELETTRICO Prima dell'uso del verricello elettrico leggere accuratamente, per favore, il Manuale d'Uso.	39
MAGYAR H Eredeti használati utasítás fordítása ELEKTROMOS KÖTÉLCSÉVÉZŐ Az elektromos kötélcsévésző használatá előtt, kérem, olvassa el figyelmesen a használati utasítást!	45
Slovenščina SLO Prevod originalnih navodil za uporabo ELEKTRIČNI VITEL Še pred uporabo te naprave prosim natančno preberite priloženo navodilo za uporabo.	51
Hrvatski HR Originalne upute za korištenje ELEKTRIČNO VITLO Prije montaže i uvođenja u rad pažljivo pročitajte upute za uporabu!	57
Bošnjački BIH Originalna uputstva za upotrebu ELEKTRIČNI ČEKRK Prije montaže i uvođenja u rad temeljito pročitajte ova uputstva za upotrebu!	63
Româna RO Mod de operare / versiune originală TROLIU ELECTRIC Vă rugăm să citiți cu atenție modul de operare înainte de montare și punerea în funcțiune.	69
Български BG Оригинално упътване за обслужване ЕЛЕКТРИЧЕСКА ВЪЖЕНА ЛЕБЕДКА Преди монтаж и пускане в действие, моля прочетете си внимателно упътването за обслужване.	75



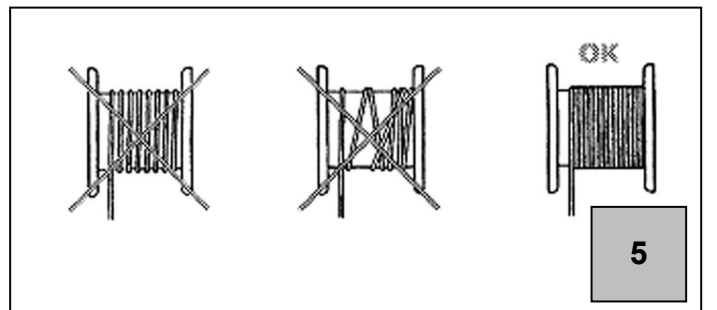
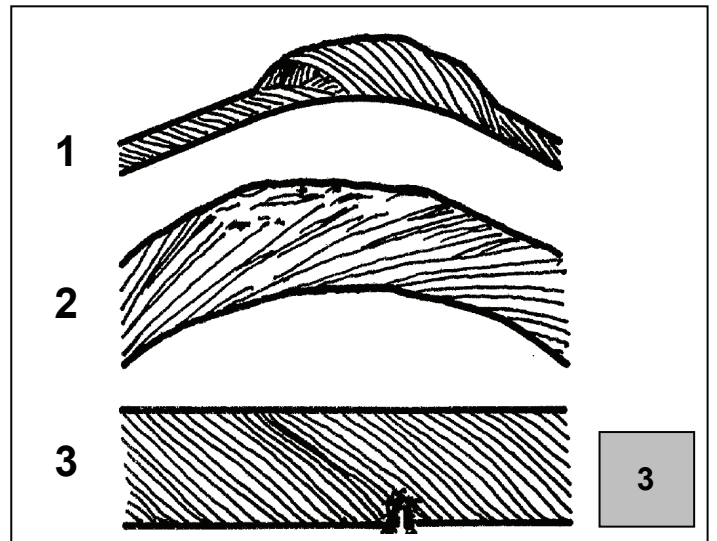
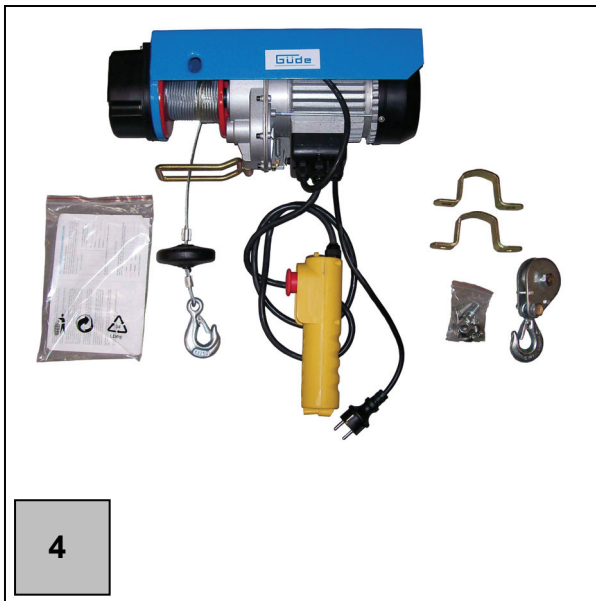
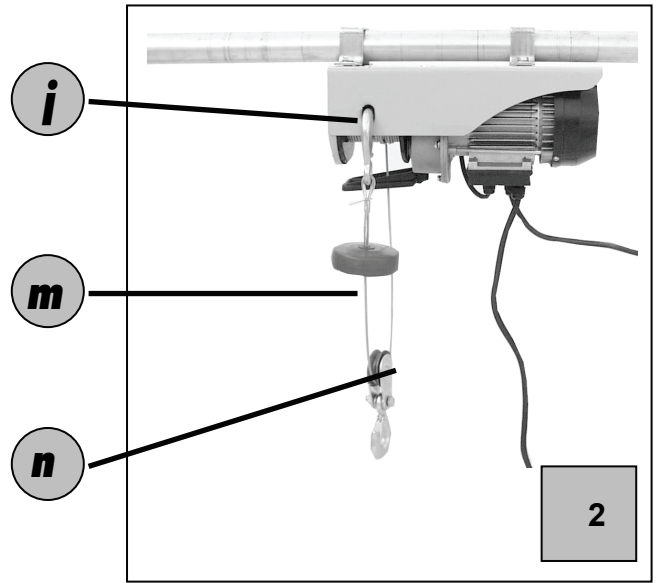
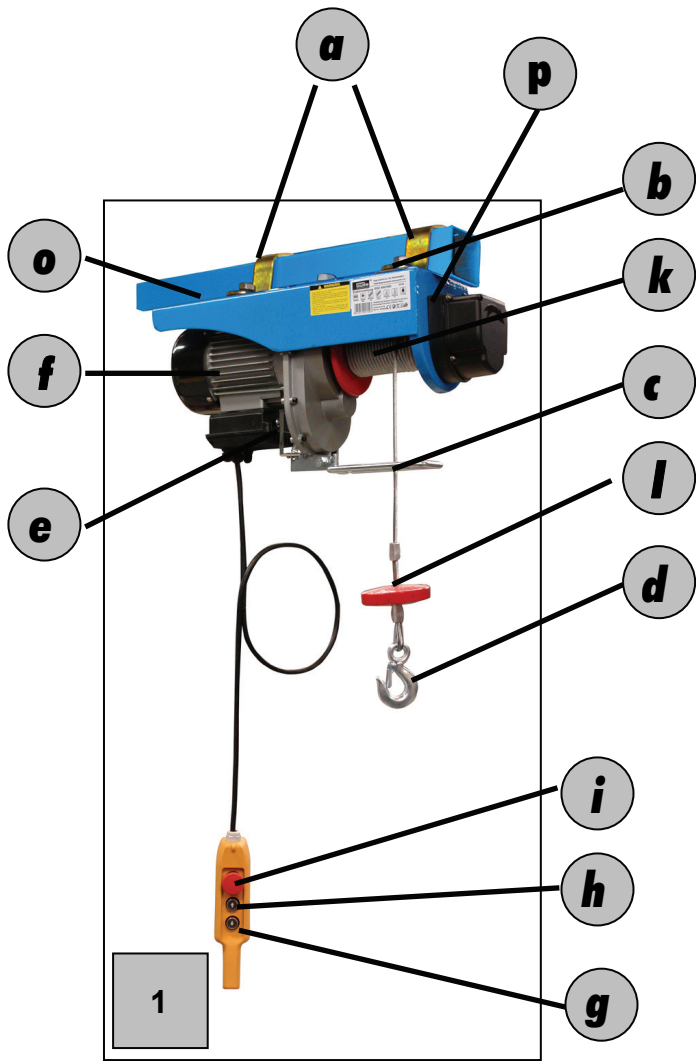

Einleitung

Damit Sie an Ihrem neuen Gerät möglichst lange Freude haben, bitten wir Sie, die Betriebsanweisung und die beiliegenden Sicherheitshinweise sorgfältig durchzulesen. Ferner wird empfohlen, die Gebrauchsanweisung für den Fall aufzubewahren, dass Sie sich die Funktionen des Artikels später nochmals ins Gedächtnis rufen möchten.



Im Rahmen ständiger Produktweiterentwicklung behalten wir uns vor zur Verbesserung technische Änderungen umzusetzen.

Bei diesem Dokument handelt es sich um die Originalbetriebsanweisung.

ABBILDUNGEN BEISPIELHAFT!

Kennzeichnung:



Produktsicherheit:

	
Produkt ist mit den einschlägigen Normen der Europäischen Gemeinschaft konform	Geprüfte Produktsicherheit



Verbote:

	
Verbotsscheine, allgemein	Verbot das Gerät bei Regen zu verwenden!
	
Hineinfassen verboten!	Am Kabel ziehen/transportieren verboten!
	
Achten Sie darauf, dass sich keine Menschen und Tiere unter der Last aufhalten!	Heben Sie keine Menschen oder Tiere mit dem Seilzug!



Warnung:

	
Warnung/Achtung	Sicherheitsabstand einhalten!
	
Dieses Gerät darf nur an eine 230V Steckdose mit RCD angeschlossen werden!	



Gebote:

	
Bedienungsanleitung lesen!	Schutzschuhe benutzen!
	
Schutzhandschuhe benutzen!	







Umweltschutz:

	
Abfall nicht in die Umwelt sondern fachgerecht entsorgen.	Verpackungsmaterial aus Pappe kann an den dafür vorgesehen Recycling-Stellen abgegeben werden.
	
Schadhafte und/oder zu entsorgende elektrische oder elektronische Geräte müssen an den dafür vorgesehen Recycling-Stellen abgegeben werden.	

Verpackung:

	
Vor Nässe schützen	Packungsorientierung Oben

Technische Daten:

	
Motorleistung	Anschluß
	
Seillänge und Seil-Ø	Hubkraft bei 495 kg und 990 kg
	
Hubkraft ohne Umlenkrolle	Hubkraft mit Umlenkrolle
	
Gewicht	

Bestimmungsgemäße Verwendung

Elektrischer Seilzug GSZ 500/1000

Der nachstehend beschriebene Seilzug wurde ausschließlich zum Anheben von festen Lasten bis 990 kg (mit Umlenkrolle) konzipiert und kann bei allen im Haushalt oder in der Freizeit anfallenden Arbeiten eingesetzt werden.

Es dürfen mit dieser Maschine keine anderen Arbeiten verrichtet werden, als die Arbeiten, für die die Maschine gebaut ist und die in der Bedienungsanleitung beschrieben werden.

Jeder darüber hinausgehende Gebrauch gilt als nicht bestimmungsgemäß. Für daraus resultierende Schäden oder Verletzungen haftet der Hersteller nicht. Bitte beachten Sie das dieses Gerät bestimmungsgemäß nicht für den gewerblichen Einsatz konstruiert sind.

Lieferumfang (Abb. 4)

Nehmen Sie das Gerät aus der Transportverpackung und prüfen Sie die Vollständigkeit und das Vorhandensein folgender Teile:

- 1x Umlenkrolle
- 4x Sechskantschraube
- 2x Befestigungsbügel
- 1x Benutzerhandbuch

Sollten Teile des Lieferumfangs fehlen oder beschädigt sein, wenden Sie sich bitte an Ihren Händler.

Gerätebeschreibung (Abb. 1 und 2)

- a** Befestigungsbügel
- b** Sechskantschraube
- c** Abschaltbügel
- d** Lasthaken
- e** Endabschalter Anheben
- f** Motor
- g** Schaltergehäuse
- h** Bedienschalte
- i** Notaus-Schalter
- j** Hakenhalterung
- k** Seiltrommel
- l** Abschaltgewicht
- m** Stahlseil
- n** Umlenkrolle
- o** Trägergehäuse
- p** Endabschalter Absenken

Gewährleistung

Die Gewährleistung erstreckt sich ausschließlich auf Mängel, die auf Material- oder Herstellungsfehler zurückzuführen sind. Bei Geltendmachung eines Mangels im Sinne der Gewährleistung ist der original Kaufbeleg mit Verkaufsdatum beizufügen.

Von der Gewährleistung ausgeschlossen sind unsachgemäße Anwendungen, wie z. B. Überlastung des Gerätes, Gewaltanwendung, Beschädigungen durch Fremdeinwirkung oder durch Fremdkörper. Nichtbeachtung der Gebrauchs- und Aufbauanleitung und normaler Verschleiß sind ebenfalls von der Gewährleistung ausgeschlossen.



Wichtige grundlegende Sicherheitshinweise

Bevor Sie mit dem Gerät arbeiten, lesen Sie die nachstehenden Sicherheitsvorschriften und die Bedienungsanleitung aufmerksam durch. Falls Sie das Gerät an andere Personen übergeben sollten, händigen Sie die Bedienungsanleitung bitte mit aus. Bewahren Sie die Bedienungsanleitung immer gut auf!

Verpackung: Ihr Gerät befindet sich zum Schutz vor Transportschäden in einer Verpackung. Verpackungen sind Rohstoffe und somit wiederverwendungsfähig oder können dem Rohstoffkreislauf zurückgeführt werden.

Bitte lesen Sie die Gebrauchsanweisung sorgfältig durch und beachten Sie deren Hinweise. Machen Sie sich anhand dieser Gebrauchsanweisung mit dem Gerät, dem richtigen Gebrauch sowie den Sicherheitshinweisen vertraut. Bitte bewahren Sie die Hinweise für späteren Gebrauch sicher auf.

- Der Seilzug darf nur von Personen bedient werden, die die vorliegenden Anleitungen ausführlich gelesen und verstanden haben; der Seilzug darf nicht von Personen bedient werden, die nicht angemessen eingewiesen sind oder sich in einem bedenklichen Gesundheitszustand befinden.
- Führen Sie vor jeder Benutzung eine Sichtprüfung des Gerätes durch. Benutzen Sie das Gerät nicht, wenn Sicherheitsvorrichtungen beschädigt oder abgenutzt

sind. Setzen Sie nie Sicherheitsvorrichtungen außer Kraft.

- Verwenden Sie das Gerät ausschließlich entsprechend dem in dieser Gebrauchsanweisung angegebenen Verwendungszweck.
- Arbeiten Sie stets aufmerksam. Beobachten Sie Ihre Arbeit. Gehen Sie vernünftig vor. Verwenden Sie den Seilhebezug nicht, wenn Sie unkonzentriert sind.
- Sie sind für die Sicherheit im Arbeitsbereich verantwortlich.
- Lassen Sie das Gerät nie unbeaufsichtigt.
- Sollten Sie die Arbeit unterbrechen, lagern Sie bitte das Gerät an einem sicheren Ort.
- Benutzen Sie das Gerät nie bei Regen oder in feuchter, nasser Umgebung.
- Niemals den Hebezug mit Wasser abspritzen oder in Flüssigkeit tauchen.
- Benützen Sie Elektrowerkzeuge nicht in der Nähe von brennbaren Flüssigkeiten oder Gasen.
- Schalten Sie das Gerät nicht ein, wenn es umgedreht ist bzw. wenn es nicht in der Arbeitsstellung ist.
- Halten Sie das Gerät von anderen Personen, insbesondere Kindern und auch von Haustieren fern. Lassen Sie andere Personen nicht das Werkzeug oder Kabel berühren.
- Ziehen Sie nach dem Gebrauch den Netzstecker und überprüfen Sie die Maschine auf Beschädigung.
- Wenn Sie das Gerät nicht benutzen, bewahren Sie es an einem trockenen und für Kinder unzugänglichen Ort auf.
- Die Netzspannung muss mit der Spannung übereinstimmen, die auf dem Typenschild angegeben ist.
- Reparaturen dürfen nur von einem Elektrofachmann durchgeführt werden.
- Vor Inbetriebnahme der Maschine und nach irgendwelchem Aufprall, prüfen Sie sie auf Anzeichen von Verschleiß oder Beschädigung, und lassen Sie notwendige Reparaturen durchführen.
- Benutzen Sie nie Ersatz- und Zubehörteile, die vom Hersteller nicht vorgesehen oder empfohlen sind.
- Benutzen Sie die Maschine nur bei Tageslicht oder mit ausreichender künstlicher Beleuchtung.
- Achten Sie darauf, dass andere Gegenstände **keinen** Kurzschluss an den Kontakten des Geräts verursachen.
- Verlegen Sie alle Leitungen so, dass keine Stolpergefahr entsteht und eine Beschädigung des Kabels ausgeschlossen ist!
- Legen Sie während der gesamten Zeit der Ausführung der Arbeiten die der jeweiligen Umgebung angemessene Schutzkleidung an und treffen Sie der Umgebung angemessene Vorkehrungen zum Unfallschutz.
- Zweckentfremden Sie nicht das Kabel. Tragen Sie das Werkzeug nicht am Kabel und benützen Sie es nicht, um den Stecker aus der Steckdose zu ziehen. Schützen Sie das Kabel vor Hitze, Öl und scharfen Kanten.
- Pflegen Sie Ihre Werkzeuge mit Sorgfalt. Halten Sie Ihre Werkzeuge sauber, um gut und sicher zu arbeiten. Kontrollieren Sie regelmäßig den Stecker und das Kabel und lassen Sie dieses bei Beschädigung von einem anerkannten Fachmann erneuern. Kontrollieren Sie Verlängerungskabel regelmäßig und ersetzen Sie beschädigte Kabel durch einen Fachmann.
- Verlängerungskabel im Freien. Verwenden Sie im Freien nur dafür zugelassene und entsprechend gekennzeichnete Verlängerungskabel (bis 20 m Ø1,5 mm², 20-50 m Ø 2,5 mm²)
- Trennen Sie das Gerät vom Netz
 - vor jeder Reinigung
 - nach jedem Gebrauch
- **Personen, die aufgrund ihrer physischen, sensorischen oder geistigen Fähigkeiten oder Ihrer Unerfahrenheit oder Unkenntnis nicht in der Lage sind, das Gerät zu bedienen, dürfen das Gerät nicht benutzen.**

- Wenn das Gerät, das Anschlusskabel oder das Stahlseil sichtbare Beschädigungen aufweist, darf das Gerät nicht in Betrieb genommen werden.
- Wenn die Netzanschlussleitung dieses Geräts beschädigt wird, muß sie durch den Hersteller oder einen Elektrofachmann ersetzt werden.
- Reparaturen an diesem Gerät dürfen nur von einem Elektrofachmann durchgeführt werden. Durch unsachgemäße Reparaturen können erhebliche Gefahren entstehen.
- Für die Zubehörteile gelten die selben Vorschriften.



Güde GmbH & Co. KG übernimmt keine Haftung für Schäden aufgrund folgender Punkte:

- Beschädigungen am Gerät durch mechanische Einflüsse und Überspannungen.
- Veränderungen am Gerät
- Verwendung für andere als die in der Anleitung beschriebenen Zwecke.
- Beachten Sie unbedingt sämtliche Sicherheitshinweise um Verletzungen und Schäden zu vermeiden.



Wichtige Sicherheitshinweise

- Der Seilzug muss vor der Aufnahme der auszuführenden Arbeiten auf die einwandfreie Funktion aller seiner Komponenten überprüft werden. Kontrollieren Sie insbesondere den einwandfreien Zustand der Karabinerhaken, die ein unbeabsichtigtes Lösen des Hakens zum Lastanheben von den zum Anschlag der Lasten eingesetzten Mitteln (Seile, Ringe, Transportösen, usw.) verhindern.
- Der Seilzug darf nur zum Anheben von Lasten eingesetzt werden, deren Gewicht die vom Hersteller in den technischen Daten und auf dem Typenschild des Seilzugs angegebene maximale Tragfähigkeit nicht überschreitet.
- Nicht vorschriftsmäßige befestigte Lasten, die auf den Boden stürzen könnten, dürfen nicht angehoben werden.
 - Schlagen Sie die Last vorschriftsgemäß an.
 - Anzuhobende Lasten dürfen ausschließlich senkrecht angehoben werden! Niemals schräg ziehen oder anheben!
- Es dürfen sich, außer der Bediener, keine Personen unter der Last oder im Gefahrenbereich aufhalten. Ein Mindestabstand von 10 m bei angehobener Last ist einzuhalten.
- Alle Vorgänge des Anhebens dürfen nur unter Einsatz der entsprechenden Befestigungselemente (wie Seile, Ringe, Transportösen, usw.) sowie entsprechend den am Arbeitsort geltenden einschlägigen Bestimmungen und Normen ausgeführt werden.
- Das Metallseil des Seilzugs darf nicht zum Befestigen von Lasten verwendet werden.
- Die Inbetriebnahme des Seilzugs mit nicht perfekt ausgerichtetem Zugseil ist unzulässig.
- Der Seilzug darf im Zustand mit angehobenen Lasten nicht unbeaufsichtigt gelassen werden.
- Vor der Aufnahme der mit dem Seilzug auszuführenden Arbeiten muss die Tragfähigkeit der tragenden Strukturen kontrolliert werden.
- Kontrollieren Sie die Seile vor der Aufnahme der mit dem Seilzug auszuführenden Arbeiten auf Abnutzung; bei Spuren der Abnutzung müssen diese Seile durch neue Seile ersetzt werden, deren Eigenschaften der max. zulässigen Tragfähigkeit des Seilzugs entsprechen müssen. Die Seile dürfen nur durch Orginalersatzseile ersetzt werden.
- Wenden Sie sich im Fall, von auf die Funktion des Seilzugs bezogene Problemen, immer an Ihren Fachhändler und vermeiden Sie alle Behelfsmaßnahmen.
- Der Motor zum Antrieb des Seilzugs ist nicht mit einem Motorschutzschalter ausgerüstet. Der Motor darf daher im Fall von Schwierigkeiten beim Anheben nicht überlastet werden; kontrollieren Sie in diesem Fall, dass die anzuhebende Last nicht die zulässige Tragfähigkeit des Seilzugs übersteigt und dass kein Abfall der Netzspannung vorliegt.
- Um im Fall einer drohenden Gefahr rechtzeitig eingreifen zu können, muss der Bediener den Seilzug von einer Position aus bedienen, von der aus der gesamte Arbeitsbereich überwacht werden kann.
- **Achten Sie darauf, dass das Seil immer sauber auf die Trommel gewickelt wird. Abb. 5**
- Vergewissern Sie sich, dass das Seil des Seilzugs während der Arbeit immer mit mindestens drei Wicklungen um die Trommel gewickelt ist.
- Der Seilzug darf auf keine Weise verändert werden; benutzen Sie ausschließlich die mit dem Seilzug mitgelieferten Vorrichtungen zum Anheben.
- Setzen Sie die mit dem Seilzug mitgelieferten Vorrichtungen zum Anheben ausschliesslich in der im vorliegenden Handbuch beschriebenen Weise ein. Benutzen Sie diese Vorrichtungen nicht für andere Geräte oder andere Zwecke.
- Benutzen Sie im Fall eines Anschlusses des Netzkabels an ein Verlängerungskabel weder Klebeband noch andere Hilfsmittel.
- Vergewissern Sie sich, dass die elektrischen Kenn-daten des Stromnetzes zum Anschluss des Seilzuges mit den auf dem Typenschild des Motors angegebenen Werten übereinstimmen.
- Vergewissern Sie sich bei Einsatz eines Verlängerungskabels, dass dieses Kabel mitsamt Stecker und Buchse der Stromaufnahme des Seilzuges entspricht.
- **Vor jeder Inbetriebnahme ist das Stahlseil auf evtl. Beschädigungen zu überprüfen. Es ist strengstens untersagt den Seilzug mit einem beschädigten Seil zu benutzen (Abb. 3)**
- Das Anheben von Personen ist nicht zulässig.
- Unordnung im Arbeitsbereich ergibt Unfallgefahr.
- Schützen Sie sich vor elektrischem Schlag. Vermeiden Sie Körperberührung mit geerdeten Teilen.
- Kontrollieren Sie Ihr Gerät auf Beschädigungen. Vor weiterem Gebrauch des Werkzeugs die Schutzeinrichtungen sorgfältig auf Ihre einwandfreie und bestimmungsgemäße Funktion überprüfen. Überprüfen Sie, ob die Funktion beweglicher Teile in Ordnung ist, ob sie nicht klemmen oder ob Teile beschädigt sind. Sämtliche Teile müssen richtig montiert sein um alle Bedingungen des Gerätes zu gewährleisten. Beschädigte Schutzvorrichtungen und Teile sollen sachgemäß durch eine Kundendienstwerkstatt repariert oder ausgewechselt werden, soweit nichts anderes in den Betriebsanleitungen angegeben ist. Beschädigte Schalter müssen bei einer Kundendienstwerkstatt ersetzt werden. Benützen Sie keine Werkzeuge, bei denen sich der Schalter nicht ein- bzw. ausschalten läßt.
- **Der Elektromotor des Seilhebezuges ist mit einem Thermo-schalter gegen Überlastung geschützt. Bei Ansprechen des Thermo-schalters bleibt der Seilhebezug stehen. Erst nach einer Abkühl-pause (ca. 5 Minuten) kann der Seilhebezug wieder betrieben werden.**
- **Achtung: Der Seilzug ist nicht für den gewerblichen Betrieb bzw. Dauerbetrieb geeignet und kann daher nach einigen Betriebszyklen abschalten. Bei gewerblicher Nutzung unterliegt das Gerät, laut Betriebssicherheitsverordnung, einer Prüfung vor der Erstinbetriebnahme durch einen Sachverständigen.**
- Lassen Sie beschädigte Teile sofort auswechseln.

- Legen Sie bei Reparaturen nie selbst Hand an (Garantie- und Sicherheitsverlust).
- Setzen Sie den Hebezug nicht unnötigerweise der Witterung, Sonneneinstrahlung, Staub und Kälte aus.
-  **Jeder Aufenthalt oder Durchgang von Personen unter, oder in unmittelbarer Nähe, schwebenden Lasten ist ausdrücklich verboten.**
- **Ihr elektrischer Seilzug ist mit einem Not-Aus-Schalter ausgestattet. Im Notfall roten Not-Aus-Schalter drücken!! Um Sperre des Not-Aus-Schalters zu lösen, eine Viertelumdrehung im Uhrzeigersinn drehen.**
-  **Achtung:**
Der Seilzug verfügt über eine Endabschaltung, die den Motor bei nur 3 verbleibenden Wicklungen auf der Trommel stoppt.

Unzulässiger Betrieb

Folgende Anwendungen sind verboten!

1. Anheben mit nicht vertikalem Zugseil
2. Versuch des Anhebens von mit dem Boden verbundenen Lasten
3. Anheben von Lasten, ausserhalb der Schwerpunktschwerachse angehängt sind.
4. Pendeln der schwebenden Last im Versuch, die Last außerhalb der Achse des Seilzugs zu bringen
5. An- oder Absenkung der Last, wenn innerhalb der Auf- bzw. Abstiegsbahn Hindernissen gleichwelcher Art vorhanden sind
6. Verlassen des Seilzugs im Zustand mit schwebenden Lasten
7. Betrieb des Seilzugs von einer Stelle aus, in der sich die Last nicht vollständig im Sichtfeld des Bedieners befindet
8. Anheben von Personen

Anheben von Lasten mit einem Gewicht, das die max. zulässige Tragfähigkeit des Seilzugs übersteigt.

Benutzung des Seilzugs in nicht einwandfreiem Zustand

Kontinuierlicher Betrieb: Halten Sie sich an die vom Hersteller angegebenen Arbeitszyklen, um eine vorschriftsmäßige Funktion des Motors zu gewährleisten.

Einsatz des Hub-Endschalters zur normalen Abschaltung des Hebevorgangs.

Um eine anormale Abwicklung des Seils von der Trommel auszuschließen, darf der Haken und die Hakenflasche nicht auf dem Boden aufliegen

Anheben der Last mit Umlenkrolle

 **Beim Betrieb des Seilzuges mit Umlenkrolle (n) ist die Endabschaltung außer Funktion! Achten Sie darauf, dass die Umlenkrolle nicht näher als 20 cm an den Seilzug herangefahren wird.**

1. Öffnen Sie die Umlenkrolle.
2. Legen Sie das Seil an die Laufrolle.
3. Schrauben Sie die Umlenkrolle (n) wieder zusammen und ziehen Sie die Schrauben fest an.
4. Schlagen Sie die anzuhebende Last am Lasthaken an.

Entsorgung

Die Entsorgungshinweise ergeben sich aus den Piktogrammen die auf dem Gerät bzw. der Verpackung aufgebracht sind. Eine Beschreibung der einzelnen Bedeutungen finden Sie im Kapitel „Kennzeichnung“.

Entsorgung der Transportverpackung

Die Verpackung schützt das Gerät vor Transportschäden. Die Verpackungsmaterialien sind in der Regel nach umweltverträglichen und entsorgungstechnischen Gesichtspunkten ausgewählt und deshalb recycelbar. Das Rückführen der Verpackung in den Materialkreislauf spart Rohstoffe und verringert das Abfallaufkommen. Verpackungsteile (z.B. Folien, Styropor®) können für Kinder gefährlich sein. **Es besteht Erstickungsgefahr!** Bewahren Sie Verpackungsteile außerhalb der Reichweite von Kindern auf und entsorgen Sie sie so schnell wie möglich.

Anforderungen an den Bediener

Der Bediener sollte vor Gebrauch des Gerätes aufmerksam die Bedienungsanleitung gelesen haben.

Qualifikation

Außer einer ausführlichen Einweisung durch eine sachkundige Person ist keine spezielle Qualifikation für den Gebrauch des Gerätes notwendig.

Mindestalter

Das Gerät darf nur von Personen betrieben werden, die das 16. Lebensjahr vollendet haben. Eine Ausnahme stellt die Benutzung als Jugendlicher dar, wenn die Benutzung im Zuge einer Berufsausbildung zur Erreichung der Fertigkeit unter Aufsicht eines Ausbilders erfolgt.

Schulung

Die Benutzung des Gerätes bedarf lediglich einer entsprechenden Unterweisung durch eine Sachkundige Person bzw. die Bedienungsanleitung. Eine spezielle Schulung ist nicht notwendig.

Technische Daten

Anschluss/Frequenz:	230 V~50 Hz
Motorleistung:	1600 W
max. Hubkraft mit Umlenkrolle	990 kg
max. Hubkraft ohne Umlenkrolle	495 kg
max. Hubhöhe 990 kg	6 m
max. Hubhöhe 495 kg	12 m
Seildurchmesser	5,5 mm
Seillänge	12 m
Schutzart	IP 54
Gewicht	32 kg

Transport und Lagerung



Bei der Einlagerung ist zu beachten, dass das Gerät an einem trockenen, für Kinder und Unbefugte unzugänglichen Ort aufbewahrt wird. Reinigen Sie das Gerät vor längerer Nichtbenutzung gründlich.

Zusammenbau und Vorbereitungen

Installation

- Vergewissern Sie sich beim Auspacken des Seilzuges, dass alle zur Lieferung gehörenden Komponenten vorhanden sind, und kontrollieren Sie den einwandfreien Zustand des Seilzuges und aller Zubehöerteile. Um einen Ausschluß aus den Garantieleistungen zu verhindern, müssen mögliche Reklamationen unmittelbar nach dem Zeitpunkt der Auslieferung gemeldet werden.
- Lesen Sie die mit dem Seilzug mitgelieferte Bedienungsanweisungen (das vorliegende Handbuch) ausführlich durch, und gehen Sie bei der Installation des Seilzuges genau nach den nachstehend aufgeführten Angaben vor.
- Das tragende Teil, an dem der Seilzug befestigt werden soll, muss mindestens das doppelte der zu erwartenden

Last aufnehmen können (Wir empfehlen, sich Rat von einem Fachmann zu holen).

- Die Montage des Seilhebezuges erfolgt vorzugsweise an einem Stahlrohrausleger. Das verwendete Stahlrohr muss einen Durchmesser von 43 mm und eine Wandstärke von min. 3 mm besitzen.
- Der Ausleger muss fest in einer Wand verankert sein. Die Verankerung ist entsprechend stabil auszuführen, um die auftretenden Kräfte tragen zu können.
- Achten Sie darauf, dass das Gerät immer waagrecht und niemals schräg befestigt wird.
- Hängen Sie den Lasthaken (d) bei Verwendung der Umlenkrolle in die Hakenhalterung (j) des Trägergehäuses (o) ein.

Inbetriebnahme des Elektrischen Seilzuges

Befolgen Sie zur Inbetriebnahme des Elektrischen Seilzuges unbedingt den grafisch dargestellten Ablauf am Anfang der Bedienungsanleitung.

Schritt 1

Vergewissern Sie sich, dass die Netzspannung mit der Spannung auf dem Typenschild des Seilhebezuges übereinstimmt

Schritt 2

Überprüfen Sie das Stahlseil und alle Sicherheitseinrichtungen des Seilzugs.

Schritt 3

Prüfen Sie ob der Seilzug ordnungsgemäß installiert ist und der max. zu hebenden Last standhält.

Schritt 4

Sichern Sie die Last gegen Wegkippen und Pendeln und Prüfen Sie die Tragelemente.

Schritt 5

Heben Sie die Last senkrecht und kontrolliert an.

Der elektrische Seilzug ist jetzt betriebsbereit!

Restgefahren und Schutzmaßnahmen

Elektrische Restgefahren:

Gefährdung	Beschreibung	Schutzmaßnahme(n)
Direkter elektrischer Kontakt	Stromschlag	RCD
Indirekter elektrischer Kontakt	Stromschlag durch Medium	RCD

Sonstige Gefährdungen:

Gefährdung	Beschreibung	Schutzmaßnahme(n)
Herausgeworfene Gegenstände oder Flüssigkeiten	Diesel kann aus dem elektrischen Seilzug herausspritzen und schwere Verletzungen verursachen.	Tragen Sie stets Handschuhe und eine Schutzbrille.
Ausgleiten, Stolpern oder Fall von Personen	Das Netzkabel und das Gerät selbst kann zur Stolperfalle werden.	Treffen Sie je nach Aufstellart entsprechende Gegenmaßnahmen. (geeigneter Aufstellort, Kennzeichnung des Aufstellorts etc.)

Wartung und Pflege

1. Achtung – Lebensgefahr durch Stromschlag! Trennen Sie vor jeder Reinigung und Pflege das Gerät vom Netz. Achtung – Gefahr von Geräteschäden! Reinigen Sie das Gerät niemals unter fließendem Wasser oder gar im Spülwasser. Verwenden Sie zur Reinigung keine scharfen Reinigungsmittel oder harten Gegenstände, da diese das Gerät beschädigen können. Reinigen Sie das Gerät gelegentlich mit einem feuchten Tuch.
2. Kontrollieren Sie regelmäßig das Stahlseil (m) in seiner gesamten Länge auf Beschädigungen sowie die Funktionsfähigkeit des Endabschalters (e) (Seilwinde hochziehen lassen, bis das Abschaltgewicht (l) den Abschaltbügel (c) betätigt).
3. Ist das Stahlseil (m) beschädigt (geknickt, oder zersplissen, **siehe Abb.3**), ist es gegen ein Original-Ersatzteil auszutauschen. Bei der Seilmontage darf keinesfalls das Abschaltgewicht (l) vergessen werden, um eine sichere Endabschaltung zu gewährleisten.
4. Behandeln Sie das Lager der Umlenkrolle (n) regelmäßig mit etwas Öl.
5. Prüfen Sie die Leichtgängigkeit aller mechanischen Bauteile der Winde in ausgeschaltetem Zustand des Gerätes.
6. Das Gerät muß mindestens einmal jährlich durch einen Sachkundigen geprüft werden. Das Ergebnis der Prüfung ist in ein Prüfbuch einzutragen.
7. Reinigen und fetten Sie das Stahlseil monatlich.

EG-Konformitätserklärung

Hiermit erklären wir,

Güde GmbH & Co. KG
Birkichstraße 6
74549 Wolpertshausen
Germany

dass die nachfolgend bezeichneten Geräte aufgrund ihrer Konzipierung und Bauart sowie in den von uns in Verkehr gebrachten Ausführungen den einschlägigen, grundlegenden Sicherheits- und Gesundheitsanforderungen der EG-Richtlinien entsprechen.

Bei einer nicht mit uns abgestimmten Änderung der Geräte verliert diese Erklärung ihre Gültigkeit.

Bezeichnung der Geräte: Elektrischer Seilzug
 GSZ 500/1000

Artikel-Nr.: 01709

Einschlägige EG-Richtlinien:

2006/42 EG
 2004/108 EG

Angewandte harmonisierte Normen:

EN 14492-2: 2006
 EN 60204-32:1998
 ZEK 01.2-08/12.08
 EN 55014-1:2006
 EN 61000-3-3:1995+A1+A2
 EN 61000-3-2:2006
 EN 55014-2:1997+A1
 EN 55014-1:1993+A1+A2
 EN 55014-2: 1997
 EN 61000-3-2: 1995+A1+A2
 EN 61000-3-3: 1995

Zertifizierstelle:

TÜV Rheinland Product Safety GmbH - Am Grauen Stein
 D-51105 Köln

Datum/Herstellerunterschrift: 04.10.2011 

Angaben zum Unterzeichner: Hr. Arnold,
 Geschäftsführer

Technische Dokumentation: J. Bürkle; FBL, QS

Checkliste

Sehr geehrte Kunden,
 um evetl. Personenschaden und Sachschaden zu vermeiden, ist der Betreiber des Seilhebezuges verpflichtet, das Gerät im funktionstüchtigen und ordentlichen Zustand zu halten. Die folgende Checkliste sollte in regelmäßigen Abständen, welche vom Betreiber festzulegen sind, als Prüfgrundlage und Dokumentation dienen. Festgestellte Mängel sind umgehend durch eine Fachwerkstätte zu beheben.

<u>Checkliste/Prüfbuch Seilzug</u>	Datum		Datum		Datum	
	<input type="text"/>	<input type="text"/>	<input type="text"/>	<input type="text"/>	<input type="text"/>	<input type="text"/>
<u>Drahtseil:</u>	JA	NEIN	JA	NEIN	JA	NEIN
<i>Einzeldraht geprüft</i>	<input type="checkbox"/>	<input type="checkbox"/>	<input type="checkbox"/>	<input type="checkbox"/>	<input type="checkbox"/>	<input type="checkbox"/>
<i>Drahtseil auf Knickstellen untersucht</i>	<input type="checkbox"/>	<input type="checkbox"/>	<input type="checkbox"/>	<input type="checkbox"/>	<input type="checkbox"/>	<input type="checkbox"/>
<i>Drahtseil auf Drallfreiheit geprüft</i>	<input type="checkbox"/>	<input type="checkbox"/>	<input type="checkbox"/>	<input type="checkbox"/>	<input type="checkbox"/>	<input type="checkbox"/>
<i>Pressungen geprüft</i>	<input type="checkbox"/>	<input type="checkbox"/>	<input type="checkbox"/>	<input type="checkbox"/>	<input type="checkbox"/>	<input type="checkbox"/>
<u>Leitung:</u>						
<i>Netzleitung geprüft</i>	<input type="checkbox"/>	<input type="checkbox"/>	<input type="checkbox"/>	<input type="checkbox"/>	<input type="checkbox"/>	<input type="checkbox"/>
<i>Schalterleitung geprüft</i>	<input type="checkbox"/>	<input type="checkbox"/>	<input type="checkbox"/>	<input type="checkbox"/>	<input type="checkbox"/>	<input type="checkbox"/>
<u>Bedienteil:</u>						
<i>Schalergehäuse geprüft</i>	<input type="checkbox"/>	<input type="checkbox"/>	<input type="checkbox"/>	<input type="checkbox"/>	<input type="checkbox"/>	<input type="checkbox"/>
<i>Taster geprüft</i>	<input type="checkbox"/>	<input type="checkbox"/>	<input type="checkbox"/>	<input type="checkbox"/>	<input type="checkbox"/>	<input type="checkbox"/>
<u>Lüfterhaube:</u>						
<i>Lüfterhaube frei von Verunreinigungen</i>	<input type="checkbox"/>	<input type="checkbox"/>	<input type="checkbox"/>	<input type="checkbox"/>	<input type="checkbox"/>	<input type="checkbox"/>
<u>Bremse:</u>						
<i>Bremse geprüft</i>	<input type="checkbox"/>	<input type="checkbox"/>	<input type="checkbox"/>	<input type="checkbox"/>	<input type="checkbox"/>	<input type="checkbox"/>
<u>Befestigungsschrauben:</u>						
<i>Schrauben geprüft</i>	<input type="checkbox"/>	<input type="checkbox"/>	<input type="checkbox"/>	<input type="checkbox"/>	<input type="checkbox"/>	<input type="checkbox"/>
<i>Trageelemente und Montageteile geprüft</i>	<input type="checkbox"/>	<input type="checkbox"/>	<input type="checkbox"/>	<input type="checkbox"/>	<input type="checkbox"/>	<input type="checkbox"/>
<i>Gerät auf Rost und Korrosion geprüft</i>	<input type="checkbox"/>	<input type="checkbox"/>	<input type="checkbox"/>	<input type="checkbox"/>	<input type="checkbox"/>	<input type="checkbox"/>
<i>Gerätegehäuse auf Dichte geprüft</i>	<input type="checkbox"/>	<input type="checkbox"/>	<input type="checkbox"/>	<input type="checkbox"/>	<input type="checkbox"/>	<input type="checkbox"/>
<u>Anschlusskasten:</u>						
<i>Anschlusskasten auf Bruchstellen geprüft</i>	<input type="checkbox"/>	<input type="checkbox"/>	<input type="checkbox"/>	<input type="checkbox"/>	<input type="checkbox"/>	<input type="checkbox"/>
<u>Endabschaltung:</u>						
<i>Endabschaltung geprüft</i>	<input type="checkbox"/>	<input type="checkbox"/>	<input type="checkbox"/>	<input type="checkbox"/>	<input type="checkbox"/>	<input type="checkbox"/>
<u>Lasthaken:</u>						
<i>Haken auf Risse untersucht</i>	<input type="checkbox"/>	<input type="checkbox"/>	<input type="checkbox"/>	<input type="checkbox"/>	<input type="checkbox"/>	<input type="checkbox"/>
<i>Haken auf Brüche untersucht</i>	<input type="checkbox"/>	<input type="checkbox"/>	<input type="checkbox"/>	<input type="checkbox"/>	<input type="checkbox"/>	<input type="checkbox"/>
<i>Arretierfeder geprüft</i>	<input type="checkbox"/>	<input type="checkbox"/>	<input type="checkbox"/>	<input type="checkbox"/>	<input type="checkbox"/>	<input type="checkbox"/>

Introduction

To enjoy your new appliance as long as possible, please read carefully the Operating Instructions and the attached safety instructions before using it. Further, we recommend keeping the Operating Instructions to recall the product features in the future.



Within the continuous product development, we reserve the right to make technical changes to improve it.

This document represents original Operating Instructions.

ILLUSTRATIVE PICTURES!

Marking:



Product safety:

	
Product corresponds to appropriate standards of the EU	Product safety checked up

Prohibitions:

	
General prohibition mark	Using the appliance when wet prohibited!
	
Do not Reach in Equipment	Don't pull the cable
	
Make sure there are no persons and animals under the load!	Do not lift people or animals with the cable winch!



Warning:

	
Warning/attention	Keep safety distance
	
The appliance may only be connected to 230V outlet with RCD!	



Commands:

	
Read the Operating Instructions!	Wear safety footwear
	
Wear safety gloves!	







Environment protection:

	
Dispose waste professionally so as not to harm the environment.	Packing cardboard material may be delivered to collecting centres for recycling..
	
Any damaged or disposed electric or electronic devices must be delivered to appropriate collection centres.	

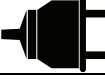
Package:

	
Protect against humidity	This side up

Technical data:

	
Engine power	Connector
	
Cable length and diameter	Lifting height at 495 kg and 990 kg
	
Lifting power without haul-back block	Lifting power with haul-back block
	
Weight	

Use as designated

GSZ 500/1000 Electric Cable Winch

The cable winch given below has been exclusively designed for lifting fixed loads up to 990 kg (including guide pulley) and can be used for any housework or in free time.

The appliance cannot be used for works other than for which the appliance has been designed and that are specified in the Operating Instructions. Any other use will be considered a use in conflict with the designation. The manufacturer will not be liable for any consequential damage and injuries. Please be sure to know that the appliance has not been designed for industrial purposes.

Supply includes (pic. 4)

Take the appliance out of the transport package and check it whether there are the following parts:

- 1 piece Idler**
- 4 pieces hex screws**
- 2 pieces fixing clamps**
- 1 piece User Guide**

Please contact your dealer if any parts are missing or are damaged.

Appliance description (pic. 1 and 2)

a	Fixing clamp
b	Hex screw
c	Tension clamp
d	Burden hook
e	Limit switch for lifting
f	Engine
g	Switch body
h	Controller
i	Safety switch
j	Hook holder
k	Cable drum
l	Tension weight
m	Steel cable
n	Idler
o	Bracket
p	Limit switch for sinking

Warranty

The warranty exclusively applies to material or manufacturing defects. The original proof of purchase including the date of purchase must be submitted when applying XXX a claim in the warranty period.

The warranty does not cover any unauthorised use such as appliance overload, violent use, damage by a foreign person or an undesirable item. The failure to follow the Operating Instructions and assembly instructions and common wear and tear are also excluded from the warranty.



Important basic safety instructions

Before you start working with the appliance please read carefully the following safety regulations and Operating Instructions. If any other person is to handle the appliance provide him/her with the Operating Instructions. Keep the Operating Instructions for future reference!

Package: The appliance has been put in a package to prevent any damage during transport. Packages are raw materials so they can be reused or recycled.

Please read carefully the Operating Instructions and follow them. Use these Operating Instructions to get acquainted with the appliance, its corresponding use and safety instructions. Keep the Instructions for future reference.

- The cable reel can only be operated by persons who have thoroughly read and understood these Operating Instructions. The cable reel must not be operated by persons not sufficiently instructed or not in a good health state.
- Inspect the appliance visually before each use. Do not use the appliance if any safety device is damaged or worn out. Never remove any safety device.
- Use the appliance only for the purpose specified in these Operating Instructions.
- Be always careful when working. Watch your activity. Proceed carefully. Do not use the cable reel if you are not concentrated.
- Safety in the workplace is your responsibility.
- Never leave the appliance unattended.
- Put the appliance to a safe place if you need to interrupt your work.
- Do not use the appliance when raining or in a humid or wet environment
- Never spray water on the cable reel or submerge it to any liquid.
- Do not use electric tools near flammable liquids or gases.
- Do not switch the appliance on if turned over or not in the operating position.
- Keep the appliance out of reach of other persons, especially children and pets.
- Do not let other persons touch the appliance or cable.

- After you finish working with the appliance, pull the plug out of socket and check if the appliance is not damaged.
- If the appliance is not used store it to a dry place inaccessible to children.
- The system voltage must correspond to the voltage specified on the type label.
- Any repairs can only be executed by an electrician.
- Before putting the appliance into operation and after any impact check it for any wear-out or damage and have necessary repairs executed.
- Never use spare parts and accessories not recommended by the producer.
- Use the appliance only in broad daylight or under sufficient artificial lighting.
- Make sure no item **causes short-circuit** on appliance contacts.
- Lay all cables in a manner to prevent risk of trip and to eliminate cable damage!
- Wear protective clothing suitable for the given environment the whole time you work and take suitable preventive measures to prevent accidents.
- Do not use the cable for any other purpose than specified. Do not wear the cable by its cable and do not use the cable for pulling the plug out of socket. Protect the cable against excessive temperatures, oil and sharp edges.
- Be very careful of your appliance. Keep it clean so that working with it is fine and safe. Regularly check the plug and cable and have them repaired by an authorised specialist if damaged. Regularly check the extension cables and have any damaged cable replaced by a specialist.
- Extension cables to be used outdoors only. For outdoor work, use extension cables adequately marked and approved for that purpose (within 20 m Ø1.5 mm², 20-50 m Ø 2.5 mm²)
- Unplug the appliance
 - before every cleaning
 - after each use
- **Persons unable to operate the appliance due to their physical, sensory or mental abilities or their inexperience or lack of knowledge must not operate it.**
- **If the appliance, feeder cable or steel cable show any sign of visible damage the appliance must not be put into operation.**
- **If the feeder cable of the appliance is damaged it needs to be replaced by the producer or an electrician.**
- **Repairs of the appliance can only be executed by an electrician. There might be significant risks as a result of unauthorised repairs.**
- **The same regulations apply for accessories.**

Güde GmbH & Co. KG does not answer for damages caused by:



- **Appliance damage by mechanical influences and overloading.**
- **Any changes to the appliance.**
- **Use for any other purpose than that described in the Operating Instructions.**
- **Unconditionally follow all safety instructions to prevent accidents and damage.**







Important safety instructions

- The cable winch must be checked before starting work if all components are working perfectly. In particular, check the perfect state of the snap hooks preventing any unintentional release of the lifting hook from slings (ropes, rings, transportation eyes, etc.).
- The cable reel can only be used for lifting of burdens whose weight does not exceed the maximum load

capacity specified by the producer in technical data and on the type label of the cable reel.

- Burdens fixed in conflict with regulations that could fall down must not be lifted.
 - Attach the load correctly.
 - Lifted loads may only be lifted in a vertical position! Never pull and lift in an inclined position!
- No persons – except for the operator – may stay under the load or in the dangerous area. Keep the minimum distance of 10 m from the lifted load.
- All lifting work is only allowed when appropriate fixing elements (cables, rings, transport loops, etc.) are used and when in accordance with appropriate provisions and standards valid in the workplace.
- The reel metal cable must not be used for burden fixing.
- Putting the cable reel into operation is only allowed with a perfectly balanced cable.
- The cable reel cannot be left unattended with burdens lifted up.
- The load capacity of bearing structures must be checked before you start working with the cable reel.
- Check the cables for any wear-out before you start working with the cable reel; if there are any signs of wear-out the cables need to be replaced with new ones whose characteristics must correspond to the maximum allowed load capacity of the cable reel. Cables only need to be replaced with original spare cables.
- If you face any problems with working of the cable reel please contact your authorised dealer and refrain from any improvisation work.
- The cable reel engine drive is not fitted with an engine protection circuit-breaker. The engine therefore cannot be overloaded when there are any problems with lifting; in such a case check whether the lifted burden does not exceed the allowed load capacity of the cable reel and whether the system voltage has not dropped.
- To be able to intervene in time in case of any imminent danger, the operating staff must operate the cable reel from a suitable place to control the entire workplace.
-  **Make sure the cable always reels up smoothly on the drum. pic. 5**
- Make sure the cable reel cable is always twined around the drum at least thrice when working.
- The cable reel must not be changed anyhow; use only devices supplied with the cable reel for lifting.
- Use the lifting devices supplied with the cable reel only in a manner described in these Operating Instructions. Do not use these devices for any other appliance or purpose.
- Do not use an adhesive tape or any other tools for connecting the feeder cable to the extension cable.
- Make sure the electric characteristics of the network for cable reel connection correspond to the values specified on the engine type label.
- When an extension cable is used, make sure that the cable with the plug and socket correspond to the cable reel input.
-  **The steel cable needs to be checked for any damage each time you put it into operation. It is strictly prohibited to use the cable reel when the cable is damaged (pic. 3)**
- Lifting of persons inadmissible.
- Disorder in the workplace can cause accidents.
- Protect against electric shock. Prevent your body from coming into contact with earthed parts.
- Check whether your appliance is not damaged. Carefully inspect safety devices if not faulty or working improperly before further use of the appliance. Check whether functions of movable parts are all right, whether not clogged or damaged. All parts must be installed correctly so that all appliance conditions were guaranteed. Any damaged protective device and part

must be professionally repaired or replaced in a customer service centre unless provided otherwise in the Operating Instructions. Damaged switches must be replaced in a customer service centre. Do not use devices whose switches cannot be on or off.

-  **The cable reel electric motor is protected with a thermal fuse. When the thermal fuse responds, the cable reel stops. The cable reel can be used again only after cooled down (app. 5 minutes).**
-  **Caution: The cable winch is not suitable for industrial or continuous operation and it may get switched off after several operating cycles. When used for industrial purposes, the appliance must be checked by an expert before being put into operation for the first time in accordance with the applicable operating safety regulations.**
- Have any damaged part immediately replaced.
- Never take part in any repair (guarantee expiry and risk taking).
- Do not unnecessarily expose the cable reel to climatic influences, solar radiation, dust or low temperatures.
-  **It is explicitly prohibited that persons stayed or walked under or in the immediate vicinity of the hung burdens.**
- **Your electric cable reel is fitted with a safety switch. Press the red safety switch in case of emergency!! If you want to release the safety switch blocking then turn it by quarter of a turn clockwise.**
-  **Attention:**
The cable reel has a limit switch that stops the engine if the drum is just twined around thrice.

Inadmissible operation

The following manners of use are prohibited!

1. Lifting when cable is not hanging vertically.
2. Trying to lift burdens connected to earth.
3. Lifting of burdens hung outside of axis of gravity.
4. Swinging with the hung burden when trying to get the burden outside of the reel axis.
5. Burden lifting or sinking if there are any obstacles in the burden lifting or sinking path.
6. Leaving the reel with a hung burden unattended.
7. Operating the reel from a place where the entire burden is not in the visual field of the operating staff
8. Lifting of people

Lifting of burdens with a weight exceeding the maximum allowed load of the reel.

Using the cable reel in any other than faultless condition.

Continuous operation: Observe the cycles of operation specified by the producer to ensure proper engine work.

Using the lifting limit switch for common lifting process switch-off.

To eliminate abnormal cable unreeling from the drum, the hook and hook block must not touch the floor.

Burden lifting with a haul-back block

 **The limit switch does not work when the cable reel is operated with a haul-back block! Make sure the haul-back block does not arrive to the cable reel nearer than 20 cm.**

1. Unscrew the haul-back block.
2. Put cable to the haul-back block.
3. Screw the haul-back block together again and tighten the screws.
4. Tie the lifted burden to the burden hook.

Disposal

The disposal instructions are based on icons placed on the appliance or its package. The description of the meanings can be found in the "Marking" section.

Transport package disposal

The package protects the appliance against damage during transport. Packing materials are usually chosen depending on their environmental friendliness and disposal method and can therefore be recycled. Returning the package to material circulation saves raw materials and reduces waste disposal costs. Parts of packages (e.g. foils, styropor®) can be dangerous to children. **Risk of suffocation!** Keep parts of packages away from children and dispose them as soon as possible.

Handling requirements

The operating staff must carefully read the Operating Instructions before using the appliance.

Qualification

Apart from the detailed instruction by a professional no special qualification is necessary for using the appliance.

Minimum age

Only persons over 16 years of age can work with the appliance. An exception includes youngsters if they work within their professional education the purpose of which is to obtain knowledge supervised by a trainer.

Training

Using the appliance only requires corresponding training by a professional or following of the Operating Instructions. No special training is necessary.

Technical data

Connector	230 V~50 Hz
Engine power	1600 W
Max. lifting power with haul-back block	990 kg
Max. lifting power without haul-back block	495 kg
Max. lifting height at 990 kg	6 m
Max. lifting height at 495 kg	12 m
Cable diameter	5,5 mm
Cable length	12 m
Protection type	IP 54
Weight	32 kg

Transport and storing



When storing, it is necessary that the appliance is put to a dry place, inaccessible to children and unauthorised persons. Clean the appliance thoroughly before longer putting out of operation.

Assembly and preparation

Installation

- When unpacking your cable reel, make sure the supply includes all parts and check the state of the reel and accessories if not faulty. To ensure guarantee validity, any claim needs to be reported immediately after your product is supplied.
- Please read thoroughly the Operating Instructions supplied with the cable reel (this manual) and proceed exactly according to the specified information when installing the cable reel.
- The structural part the cable reel is to be fixed to must be able to bear at least the double value of the expected burden (consultation with an expert recommended).
- The cable reel is especially mounted to a steel tubular bail arm. The used steel tube must have a diameter of 43 mm and its wall must be min. 3 mm thick.
- The bail arm must be firmly anchored in the wall. Anchoring must be stable to stand up to generated forces.
- Make sure the appliance is always fixed horizontally and never awry.
- If a haul-back block is used hang the burden hook (d) to the hook holder (j) and bracket (o).

Putting the electric cable reel into operation

Step 1

Make sure the system voltage corresponds to the voltage on the type label of the cable reel.

Step 2

Check the steel cable and all safety devices of the cable reel.

Step 3

Check whether the cable reel is installed properly and is able to hold the max. lifted burden.

Step 4

Secure the burden against turnover and swinging and check the supporting members.

Step 5

Lift the burden vertically and control it.

Electric cable reel is now ready for operation!

Residual risks and protective measures

Electric residual risks:

Threat	Description	Protective measure(s)
Direct electric contact	Electric shock	RCD
Indirect electric contact	Electric shock through medium	RCD

Other risks:

Threat	Description	Protective measure(s)
Thrown-away items or spraying liquids	Oil can squirt from the electric cable reel and cause serious injuries.	Always wear gloves and protective glasses.
Slipping, tripping or fall of persons	The feeder cable and appliance itself can become a cause of tripping.	Depending on the installation type, take appropriate countermeasures suitable installation place, installation place marking, etc.)

Maintenance and treatment

1. Attention – threat to life by electric shock! Disconnect the appliance before each cleaning and treatment. Attention – risk of appliance damage! Never clean the appliance under running water or rinse water. Do not use aggressive cleaning means or hard items for cleaning as they could damage the appliance. Occasionally wipe the appliance with a moist cloth.
2. Regularly check the steel cable (m) in its entire length for any damage and whether the limit switch (e) is not faulty (lift the reel up until the tension weight (l) activates the tension clamp (c)).
3. If the steel cable (m) is damaged (broken or tattered, **see pic. 3**) then replace it with an original spare cable. When installing the cable, you must not in any case forget the tension weight (l) so that safe tension in the end position was ensured.
4. Regularly grease the haul-back block bearing (n) with little oil.
5. When the appliance is switched off check the mobility of all mechanical construction parts of the reel.
6. A specialist must check the appliance at least once a year. The test result needs to be recorded in the Check Book.
7. Clean the steel cable and grease it with oil once a month.

EU Declaration of Conformity

We,

Güde GmbH & Co. KG
Birkichstraße 6
74549 Wolpertshausen
Germany

hereby declare the conception and construction of the below-mentioned appliances correspond - at the type of construction being launched - to appropriate basic safety and hygienic requirements of EC Directives.

In case of any change to the appliance not discussed with us the Declaration expires.

Marking of appliances: GSZ 500/1000 electric cable reel
Order No.: 01709

Appropriate EU Directives:

2006/42 EG
2004/108 EG

Harmonised standards used:

EN 14492-2: 2006
EN 60204-32:1998
ZEK 01.2-08/12.08
EN 55014-1:2006
EN 61000-3-3:1995+A1+A2
EN 61000-3-2:2006
EN 55014-2:1997+A1
EN 55014-1:1993+A1+A2
EN 55014-2: 1997
EN 61000-3-2: 1995+A1+A2
EN 61000-3-3: 1995

Certification place:

TÜV Rheinland Product Safety GmbH - Am Grauen Stein
D-51105 Köln

Date/producer signature: 04.10.2011



Signed by:

Mr Arnold, Managing Director

Technical Documentation: J. Bürkle; FBL, QS

Check List

Dear Customer

To prevent injuries and any material damage, the cable reel operator is obliged to keep the appliance in a working and proper state. The following Check List should be used as a basis for regular checks at intervals determined by the operator and also as documentation. Any detected faults must be promptly removed in an authorised service centre.

<u>Cable reel Check List/Check Book</u>	Date		Date		Date	
	<input type="text"/>	<input type="text"/>	<input type="text"/>	<input type="text"/>	<input type="text"/>	<input type="text"/>
<u>Steel cable:</u>	YES	NO	YES	NO	YES	NO
<i>Check of wires</i>	<input type="checkbox"/>	<input type="checkbox"/>	<input type="checkbox"/>	<input type="checkbox"/>	<input type="checkbox"/>	<input type="checkbox"/>
<i>Inspection of steel cable - break point</i>	<input type="checkbox"/>	<input type="checkbox"/>	<input type="checkbox"/>	<input type="checkbox"/>	<input type="checkbox"/>	<input type="checkbox"/>
<i>Check of steel cable - twisting point</i>	<input type="checkbox"/>	<input type="checkbox"/>	<input type="checkbox"/>	<input type="checkbox"/>	<input type="checkbox"/>	<input type="checkbox"/>
<i>Pressing check</i>	<input type="checkbox"/>	<input type="checkbox"/>	<input type="checkbox"/>	<input type="checkbox"/>	<input type="checkbox"/>	<input type="checkbox"/>
<hr/>						
<u>Cable:</u>						
<i>Feeder cable check</i>	<input type="checkbox"/>	<input type="checkbox"/>	<input type="checkbox"/>	<input type="checkbox"/>	<input type="checkbox"/>	<input type="checkbox"/>
<i>Check of cable with switches</i>	<input type="checkbox"/>	<input type="checkbox"/>	<input type="checkbox"/>	<input type="checkbox"/>	<input type="checkbox"/>	<input type="checkbox"/>
<hr/>						
<u>Control part:</u>						
<i>Switch cover check</i>	<input type="checkbox"/>	<input type="checkbox"/>	<input type="checkbox"/>	<input type="checkbox"/>	<input type="checkbox"/>	<input type="checkbox"/>
<i>Check of buttons</i>	<input type="checkbox"/>	<input type="checkbox"/>	<input type="checkbox"/>	<input type="checkbox"/>	<input type="checkbox"/>	<input type="checkbox"/>
<hr/>						
<u>Fan guard:</u>						
<i>Fan guard without impurities</i>	<input type="checkbox"/>	<input type="checkbox"/>	<input type="checkbox"/>	<input type="checkbox"/>	<input type="checkbox"/>	<input type="checkbox"/>
<hr/>						
<u>Brake:</u>						
<i>Brake check</i>	<input type="checkbox"/>	<input type="checkbox"/>	<input type="checkbox"/>	<input type="checkbox"/>	<input type="checkbox"/>	<input type="checkbox"/>
<hr/>						
<u>Fixing screws:</u>						
<i>Check of screws</i>	<input type="checkbox"/>	<input type="checkbox"/>	<input type="checkbox"/>	<input type="checkbox"/>	<input type="checkbox"/>	<input type="checkbox"/>
<i>Check of supporting members and installation parts</i>	<input type="checkbox"/>	<input type="checkbox"/>	<input type="checkbox"/>	<input type="checkbox"/>	<input type="checkbox"/>	<input type="checkbox"/>
<i>Appliance check - rust and corrosion</i>	<input type="checkbox"/>	<input type="checkbox"/>	<input type="checkbox"/>	<input type="checkbox"/>	<input type="checkbox"/>	<input type="checkbox"/>
<i>Appliance cover check - tightness</i>	<input type="checkbox"/>	<input type="checkbox"/>	<input type="checkbox"/>	<input type="checkbox"/>	<input type="checkbox"/>	<input type="checkbox"/>
<hr/>						
<u>Connecting cabinet:</u>						
<i>Connecting cabinet check - cracks</i>	<input type="checkbox"/>	<input type="checkbox"/>	<input type="checkbox"/>	<input type="checkbox"/>	<input type="checkbox"/>	<input type="checkbox"/>
<hr/>						
<u>Limit switches:</u>						
<i>Check of limit switches</i>	<input type="checkbox"/>	<input type="checkbox"/>	<input type="checkbox"/>	<input type="checkbox"/>	<input type="checkbox"/>	<input type="checkbox"/>
<hr/>						
<u>Burden hook:</u>						
<i>Hook inspection - gaps</i>	<input type="checkbox"/>	<input type="checkbox"/>	<input type="checkbox"/>	<input type="checkbox"/>	<input type="checkbox"/>	<input type="checkbox"/>
<i>Hook inspection - cracks</i>	<input type="checkbox"/>	<input type="checkbox"/>	<input type="checkbox"/>	<input type="checkbox"/>	<input type="checkbox"/>	<input type="checkbox"/>
<i>Locking spring check</i>	<input type="checkbox"/>	<input type="checkbox"/>	<input type="checkbox"/>	<input type="checkbox"/>	<input type="checkbox"/>	<input type="checkbox"/>

Introduction

Afin de pouvoir profiter le plus longtemps possible de votre nouvel appareil, veuillez lire attentivement le mode d'emploi et les consignes de sécurité jointes. Nous vous recommandons également de conserver le mode d'emploi pour une consultation ultérieure éventuelle.



Dans le cadre du développement continu de nos produits, nous nous réservons le droit aux modifications techniques dans le but d'améliorer nos produits.

Ce document est un mode d'emploi original.

IMAGES D'ILLUSTRATION !

Symboles :

Sécurité du produit:

	
Produit répond aux normes correspondantes de la CE	Sécurité du produit contrôlée



Interdictions:

	
Marque d'interdiction, générale	Défense d'utiliser l'appareil sous la pluie.
	
Interdiction de mettre les mains dans l'appareil.	Interdiction de tirer sur le câble
	
Veillez à ce qu'aucune personne ou animal ne se trouve sous la charge !	N'utilisez pas le treuil à câble pour lever des personnes ou animaux !



Avertissement:

	
Avertissement/attention	Respectez une distance de sécurité
	
Cet appareil doit être branché uniquement à une prise de 230V avec RCD!	



Consignes:

	
Lisez le mode d'emploi avant l'utilisation.	Utiliser des chaussures de sécurité
	
Portez des gants de sécurité	







Protection de l'environnement:

	
Liquez les déchets de manière à ne pas nuire à l'environnement.	Déposez l'emballage en carton au dépôt pour recyclage.
	
Déposez les appareils électriques ou électroniques défectueux et/ou destinés à liquidation au centre de ramassage correspondant.	

Emballage:

	
Protégez de l'humidité	Sens de pose

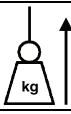
Caractéristiques techniques:

	
Puissance du moteur	Fiche
	
Longueur et diamètre du câble	Hauteur de levée pour 495 kg et 990 kg
	
Force de levage sans la poulie de renvoi	Force de levage avec la poulie de renvoi
	
Poids	

Utilisation en conformité avec la désignation

Treuil à câble électrique GSZ 500/1000

Le treuil à câble décrit ci-dessous a été conçu exclusivement pour lever des charges rigides jusqu'à 990 kg (avec poulie de guidage) et peut être utilisé pour tout travail à la maison ou pendant le temps libre.

Il est interdit d'utiliser cet appareil pour d'autres travaux que ceux pour lesquels il a été conçu et qui sont décrits dans le mode d'emploi.

Toute autre utilisation sera considérée comme contraire à la destination. Le fabricant décline toute responsabilité pour les dommages et blessures consécutifs à une telle utilisation. Notez que cet appareil n'est pas conçu pour une utilisation industrielle.

Contenu du colis (fig. 4)

Sortez l'appareil de l'emballage de transport et contrôlez l'intégralité et l'existence des pièces suivantes:

- 1x Poulie de guidage
- 4x vis hexagonale
- 2x étriers de fixation
- 1x mode d'emploi

Si certaines pièces manquent ou sont endommagées, veuillez contacter votre vendeur.

Description de l'appareil (fig. 1 et 2)

a	Étrier de tension
b	Vis hexagonale
c	Étrier de tension
d	Crochet à charge
e	Interrupteur de fin de course pour le levage
f	Moteur
g	Corps de l'interrupteur
h	Interrupteur de commande
i	Interrupteur d'arrêt d'urgence
j	Support du crochet
k	Tambour à câble
l	Poids de tension
m	Câble d'acier
n	Poulie de guidage
o	Console
p	Interrupteur de fin de course pour la descente

Garantie

La garantie s'applique exclusivement aux défauts provoqués par un défaut de matériel ou un défaut de fabrication. Lors de la réclamation pendant la durée de la garantie, il est nécessaire de joindre de certificat d'achat comportant la date d'achat. La garantie n'inclut pas une utilisation incompétente telle que – surcharge de la machine, utilisation de la force, endommagement par une tierce personne ou un objet étranger. Le non respect du mode d'emploi et du mode de montage ainsi que l'usure normale de la machine ne sont pas non plus inclus dans la garantie.

Consignes générales de sécurité

Avant de commencer à travailler avec l'appareil, lisez attentivement les consignes de sécurité indiquées ci-dessous et le mode d'emploi. Si vous passez l'appareil à d'autres personnes, veuillez lui transmettre également le mode d'emploi. Conservez bien le mode d'emploi !

Emballage : L'appareil est emballé pour le protéger des dommages lors du transport. Les emballages sont des matières premières pouvant être recyclées, vous pouvez donc les déposer dans un centre de ramassage.

Veuillez lire attentivement ce mode d'emploi et respectez toutes les consignes y indiquées. Utilisez le mode d'emploi pour vous familiariser avec son utilisation correcte et les consignes de sécurité. Conservez le mode d'emploi pour une utilisation ultérieure.

- Le treuil à câble peut être utilisé uniquement par des personnes ayant lu en détail et compris le mode d'emploi. Le treuil à câble ne doit pas être manipulé par des personnes insuffisamment formées ou dont l'état de santé ne le permet pas.
- Contrôlez visuellement l'appareil avant chaque utilisation. N'utilisez pas l'appareil si les dispositifs de sécurité sont usés ou endommagés. Ne mettez jamais les dispositifs de sécurité hors service.
- Utilisez l'appareil uniquement à des fins indiquées dans le mode d'emploi.
- Soyez attentifs. Surveillez votre travail. Procédez avec prudence. N'utilisez pas le treuil à câble si vous n'êtes pas concentré.
- Vous êtes responsables de la sécurité sur votre lieu de travail.
- Ne laissez jamais l'appareil sans surveillance.
- Si vous devez interrompre le travail, rangez l'appareil dans un endroit sûr.
- N'utilisez jamais l'appareil sous la pluie ou dans un environnement mouillé ou humide.
- Ne pulvérisez pas de l'eau sur le treuil à câble, ne le submergez pas dans un liquide.
- N'utilisez pas des outils électriques à proximité des liquides ou gaz inflammables.
- Ne mettez pas en marche l'appareil retourné ou ne se trouvant pas dans la position de travail.
- Maintenez le dispositif à une distance de sécurité d'autres personnes, en particulier des enfants et également des animaux domestiques.

- Interdisez aux autres personnes de toucher l'appareil ou le câble.
- Après l'utilisation, retirez la fiche de la prise et vérifiez si l'appareil n'est pas endommagé.
- Si vous n'utilisez pas l'appareil, rangez-le dans un endroit sec, hors de portée des enfants.
- La tension du secteur doit correspondre à la tension indiquée sur la plaque signalétique.
- Les réparations doivent être confiées à un électricien.
- Avant la mise en marche et après tout choc, contrôlez si l'appareil n'est pas usé ou endommagé et faites le réparer.
- N'utilisez jamais des pièces détachées et accessoires non prévus ou non recommandés par le fabricant.
- Utilisez l'appareil uniquement à la lumière du jour ou avec un éclairage artificiel suffisant.
- Veillez à ce qu'aucun objet **ne provoque pas de court-circuit** sur les contacts de l'appareil.
- Placez tous les câble de façon à éviter le danger de trébuchement et l'endommagement du câble!
- Pendant toute la durée de réalisation des travaux, portez une tenue de protection adéquate pour l'environnement en question et adoptez des mesures de prévention des accidents convenant à cet environnement.
- N'utilisez pas le câble dans un autre but. Ne portez pas l'appareil par le câble et n'utilisez pas le câble pour retirer la fiche de la prise. Protégez le câble des températures excessives et des bords tranchants.
- Prenez soin de votre appareil. Maintenez le propre pour une utilisation correcte et sûre. Contrôlez régulièrement la fiche et le câble et en cas d'endommagement, faites réparer le câble par un spécialiste agréé. Contrôlez régulièrement les rallonges et faites remplacer les câbles endommagés par un spécialiste.
- Rallonges pour l'utilisation extérieure. Utilisez à l'extérieur seulement des rallonges prévues à cet effet et marquées de façon adéquate (jusqu'à 20 m Ø1,5 mm², 20-50 m Ø 2,5 mm²)
- Débranchez l'appareil du secteur
 - Avant tout nettoyage
 - Après chaque utilisation
- **L'utilisation de l'appareil est interdite aux personnes avec capacités sensorielles ou mentales réduites ou aux personnes ignorant le fonctionnement de l'appareil.**
- **Si l'appareil ou le câble d'alimentation ou le câble d'acier présente des dommages visibles, il est interdit de le mettre en marche.**
- **En cas d'endommagement du câble d'alimentation de cet appareil, il est nécessaire de le faire remplacer immédiatement par le fabricant ou un électricien qualifié.**
- **Les réparations de cet appareil doivent être confiées uniquement à un électricien qualifié. Une réparation non compétente peut engendrer des dommages conséquents.**
- **Ces consignes sont valables également pour les accessoires.**

Güde GmbH & Co. KG décline toute responsabilité en cas de dommages provoqués par:

- **Endommagement de l'appareil suite aux influences mécaniques et surcharge.**
- **Modifications de l'appareil**
- **Utilisation dans un autre but que celui décrit dans le mode d'emploi.**
- **Pour éviter les blessures et dommages, respectez toutes les consignes de sécurité.**



Consignes de sécurité importantes

- Le treuil à câble doit être contrôlé avant le début du travail du point de vue de son fonctionnement parfait de tous les composants. Contrôlez avant tout l'état parfait des mousquetons qui permettent d'éviter la libération accidentelle du crochet à charge des moyens de fixation (câbles, anneaux, œillets de transport, etc.).

- Le treuil à câble peut être utilisé uniquement pour lever les charges dont le poids ne dépasse pas le poids maximal indiqué par le fabricant dans les caractéristiques techniques et sur la plaque signalétique du treuil à câble.
- Il est interdit de lever les charges fixées en désaccord avec les règles pouvant tomber.
 - Fixez dûment la charge.
 - Les charges doivent être levées uniquement en position verticale ! Ne les tirez jamais et ne les levez jamais en position inclinée !
- Aucune personne – hormis l'opérateur – ne doit demeurer sous la charge ou dans la zone dangereuse. Respectez une Le levage est autorisé uniquement en utilisant les éléments de fixation adéquats (cordes, anneaux, oeilletons de transport, etc.) et en conformité avec les dispositions et normes correspondantes, en vigueur sur le lieu de travail.
- Le câble métallique du treuil ne doit pas être utilisé pour la fixation des charges.
- La mise en marche du treuil est autorisée uniquement avec un câble parfaitement équilibré.
- Il est interdit de laisser le treuil à câble sans surveillance avec les charges levées.
- Avant de commencer les travaux avec le treuil à câble, il est nécessaire de contrôler la capacité de charge des structures portantes.
- Contrôlez avant le début du travail avec le treuil à câble l'usure éventuelle des câbles ; lorsqu'ils présentent des signes d'usure, remplacez-les par des câbles neufs dont les propriétés correspondent à la capacité de charge maximale autorisée du treuil à câble. Les câbles doivent être remplacés uniquement par des câbles de remplacement d'origine.
- En cas de problème de fonctionnement du treuil à câble, contactez votre revendeur autorisé et évitez toute improvisation.
- Le moteur pour l'entraînement du treuil à câble n'est pas équipé d'une protection du moteur. Par conséquent, il est interdit de surcharger le moteur en cas de problèmes; dans ce cas, contrôlez si la charge levée ne dépasse pas la capacité de charge autorisée du treuil à câble et si la tension du secteur n'a pas baissé.
- Afin de pouvoir intervenir rapidement en cas de danger, il est nécessaire que le personnel manipule le treuil à câble depuis un endroit adéquat, de façon à pouvoir contrôler tout le lieu de travail.
- **⚠ Veillez à ce que le câble s'enroule proprement sur le tambour, fig. 5**
- Vérifiez si le câble du treuil à câble est enroulé au minimum trois fois autour du tambour.
- Il est interdit de modifier le treuil à câble; pour le levage, utilisez exclusivement les dispositifs livrés avec le treuil à câble.
- Utilisez le dispositif de levage livré avec le treuil à câble uniquement en conformité avec le mode d'emploi. N'utilisez pas ces dispositifs avec d'autres machines ou dans d'autres buts.
- Lors du raccordement du câble d'alimentation à la rallonge, n'utilisez pas de bande adhésive ou d'autres accessoires.
- Vérifiez si les caractéristiques électriques du réseau pour le raccordement du treuil à câble correspondent aux valeurs indiquées sur la plaque signalétique du moteur.
- Lors de l'utilisation d'une rallonge, veillez à ce que le câble et la fiche et la prise correspondent au courant d'entrée du treuil à câble.
- **⚠ Avant chaque mise en marche, il est nécessaire de contrôler si le câble d'acier n'est pas endommagé. Il est strictement interdit d'utiliser le treuil à câble si le câble est endommagé (fig. 3)**
- Le levage des personnes est interdit.
- Le désordre sur le lieu de travail peut engendrer des accidents.
- Protégez-vous de l'électrocution. Évitez le contact du corps avec les pièces mises à la terre.
- Contrôlez si votre appareil n'est pas endommagé. Avant l'utilisation suivante, contrôlez soigneusement le dispositif de sécurité du point de vue de leur fonctionnement parfait et sûr. Contrôlez le fonctionnement des parties mobiles, si elles ne coïncident pas ou ne sont pas endommagées. Toutes les pièces doivent être correctement montées de façon à assurer toutes les conditions de l'appareil. Les dispositifs de protection et parties endommagés doivent être réparés par un professionnel ou changés par le service après-vente, faute de stipulation contraire dans le mode d'emploi. Les interrupteurs endommagés doivent être remplacés par le service après-vente. N'utilisez pas les appareils dont les interrupteurs ne peuvent pas être mis en marche ou arrêtés.
- **⚠ Le moteur électrique du treuil à câble est protégé par un fusible thermique. En cas de réaction du fusible thermique, le treuil à câble reste arrêté. Sa réutilisation est possible après le refroidissement (environ 5 minutes).**
- **⚠ Attention: Le treuil à câble ne convient pas à l'activité industrielle ou continue, il peut s'arrêter après quelques cycles de travail. Conformément à l'arrêté sur la sécurité de service, lors de l'utilisation industrielle, l'appareil doit être contrôlé par un spécialiste avant la première mise en marche.**
- Faites remplacer immédiatement les pièces endommagées.
- Ne participez jamais personnellement aux réparations (perte de garantie et de sécurité).
- N'exposez pas inutilement le treuil à câble aux influences atmosphériques, aux rayons solaires, à la poussière ou aux températures basses.
- **⚠ Il est strictement interdit que des personnes demeurent ou se déplacent à proximité immédiate des charges accrochées.**
- **Votre treuil à câble électrique est équipé d'un interrupteur d'arrêt d'urgence. En cas d'urgence, appuyez sur le bouton d'arrêt d'urgence rouge !! Si vous souhaitez libérer le blocage de l'interrupteur d'arrêt d'urgence, tournez le d'un quart de tour dans le sens des aiguilles d'une montre.**
- **⚠ Attention:**
Le treuil à câble est équipé d'un interrupteur de fin de course qui arrête le moteur lorsque le câble est enroulé trois fois autour du tambour.

Fonctionnement interdit

⚠ Ces modes d'utilisation sont interdits !

1. Levage si la corde ne pend pas verticalement.
2. Essai de levage des charges reliées à la terre.
3. Levage des charges accrochées hors l'axe de centre de gravité.
4. Balancement de la charge accrochée lors de l'essai de mettre la charge hors l'axe du treuil.
5. Levage ou descente de la charge si le trajet de descente contient des obstacles de n'importe quel type.
6. Abandon du treuil avec charge accrochée.
7. Utilisation du treuil à un endroit où la charge se trouve hors champ visuel du personnel.
8. Levage des personnes.

Levage des charges dépassant la capacité de charge maximale autorisée du treuil.

Utilisation du treuil dans un état imparfait.

Fonctionnement continu : Pour assurer le fonctionnement parfait du moteur, respectez les cycles de travail indiqués par le fabricant.

Utilisation de l'interrupteur de fin de course pour le levage pour l'arrêt normal du procédé de levage.

Afin d'éviter le déroulement anormal du câble du tambour, le crochet ni la chape ne doit pas toucher le sol.

Levage de la charge avec la poulie de renvoi

 **Lors du fonctionnement du treuil à câble avec la (les) poulie(s) de renvoi, l'interrupteur de fin de course ne fonctionne pas ! Veillez à ce que la poulie de renvoi n'approche pas le treuil à câble à plus de 20 cm.**

1. Démontez la poulie de renvoi.
2. Insérez le câble dans la poulie de renvoi.
3. Rassemblez la (les) poulie(s) de renvoi et serrez les vis.
4. Fixez la charge levée au crochet pour charges.

Liquidation

Les consignes de liquidation résultent des pictogrammes indiqués sur l'appareil ou sur l'emballage. La description des significations individuelles se trouve dans le chapitre « Indications sur l'appareil ».

Liquidation de l'emballage de transport

L'emballage protège l'appareil de l'endommagement lors du transport. En général, le matériel d'emballage est choisi de façon à ce qu'il réponde aux règles de protection de l'environnement et de liquidation des déchets, par conséquent, il peut être recyclé. La remise de l'emballage dans le circuit de matières permet d'économiser des matières premières et de réduire les déchets. Des parties de l'emballage (telles que films, styropore) peuvent être dangereux pour les enfants.

Exigences à l'égard de l'utilisateur

L'utilisateur doit lire attentivement le mode d'emploi avant d'utiliser l'appareil.

Qualification

Mis à part l'instruction détaillée par un spécialiste, aucune autre qualification spécifique n'est requise.

Âge minimal

L'appareil peut être utilisé uniquement par des personnes de plus de 16 ans, exception faite des adolescents manipulant l'appareil dans le cadre de l'enseignement professionnel sous la surveillance du formateur.

Formation

L'utilisation de l'appareil nécessite uniquement l'instruction par un spécialiste, éventuellement par la notice. Une formation spéciale n'est pas nécessaire.

Caractéristiques techniques

Fiche:	230 V~50 Hz
Puissance du moteur:	1600 W
Force de levage maximale avec poulie de renvoi	990 kg
Force de levage maximale sans poulie de renvoi	495 kg
Hauteur maximale de levée 990 kg	6m
Hauteur maximale de levée 495 kg	12 m
Diamètre du câble	5,5 mm
Longueur du câble	12 m
Type de protection	IP 54
Poids	32 kg

Transport et stockage

 **Veillez lors du stockage à ce que l'appareil soit placé dans un endroit sec, non accessible aux enfants et personnes non autorisées. Si vous n'utilisez pas l'appareil pendant une longue durée, nettoyez-le soigneusement.**

Montage et préparations

Installation

- Veillez lors du déballage du treuil à câble que le colis contient toutes les pièces et contrôlez l'état parfait du treuil et des accessoires. Pour conserver la validité de la garantie, il est nécessaire de signaler toute réclamation éventuelle immédiatement après la livraison.
- Lisez attentivement les consignes fournies avec le treuil à câble (ce mode d'emploi) et procédez lors de l'installation précisément selon les données indiquées.
- La partie portante, sur laquelle doit être fixée le treuil à câble, doit être capable de supporter au minimum le double de la charge prévue (il est recommandé de prendre conseil auprès d'un spécialiste).
- Le treuil à câble doit être monté sur un bras tubulaire oscillant en acier. Le diamètre du tube en acier utilisé doit s'élever à 43 mm et l'épaisseur de sa paroi à 3 mm au minimum.
- Le bras oscillant doit être ancré correctement dans le mur. L'ancrage doit être stable pour résister aux forces créées.
- Veillez à ce que l'appareil soit fixé de façon horizontale, jamais de travers.
- Si vous utilisez la poulie de renvoi, accrochez le crochet à charges (d) dans le support à crochet (j) de la console (o).

Mise en marche du treuil à câble électrique

Étape 1

Contrôlez si la tension du secteur correspond à la tension figurant sur la plaque signalétique du treuil à câble.

Étape 2

Contrôlez le câble d'acier et tous les dispositifs de sécurité du treuil à câble.

Étape 3

Contrôlez si le treuil à câble est correctement installé et peut supporter la charge levée.

Étape 4

Protégez la charge contre le basculement et l'oscillation et contrôlez les éléments portants.

Étape 5

Levez la charge verticalement et sous contrôle.

À présent, le treuil à câble électrique est prêt à l'emploi !

Dangers résiduels et mesures de protection

Dangers résiduels électriques:

Danger	Description	Mesure de protection
contact électrique direct	électrocution	RCD
contact électrique indirect	électrocution par l'intermédiaire du médium	RCD

Autres dangers:

Danger	Description	Mesure de protection
Objets ou liquides éjectés	De l'acide caustique peut jaillir de la batterie et provoquer des blessures graves	Portez toujours des gants et des lunettes de protection
Glissement, trébuchement ou chute des personnes	Le câble d'alimentation ou l'appareil lui-même peut provoquer un trébuchement.	Prenez des mesures de protection en fonction du mode d'installation (endroit d'installation adéquat, son repérage, etc.).

Entretien et soins

1. Attention – danger d'électrocution ! Avant tous nettoyage et soins, débranchez l'appareil du secteur. Attention – risque d'endommagement de l'appareil ! Ne nettoyez jamais l'appareil sous un courant d'eau. N'utilisez pas pour le nettoyage des produits de nettoyage agressifs ou des objets durs pouvant endommager l'appareil. Nettoyez l'appareil de temps en temps à l'aide d'un chiffon humide.
2. Contrôlez régulièrement l'état du câble d'acier (m) sur toute sa longueur ainsi que le fonctionnement de l'interrupteur de fin de course (e) (laissez le treuil monter jusqu'à ce que le poids d'arrêt (l) active l'étrier de tension (c)).
3. Si le câble d'acier (m) est endommagé (fissuré ou effiloché, voir fig. 3), remplacez-le par un câble d'origine. Lors du montage du câble, il ne faut surtout pas oublier le poids de tension (l), pour assurer la tension correcte dans la position finale.
4. Graissez régulièrement le roulement de la poulie de renvoi (n) avec une petite quantité d'huile.
5. Lorsque l'appareil est arrêté, contrôlez la mobilité de toutes les pièces de construction mécaniques du treuil.
6. L'appareil doit être contrôlé au minimum une fois par an par un spécialiste. Les résultats de l'examen doivent être inscrits dans un livre de contrôle.
7. Nettoyez et graissez le câble d'acier une fois par mois.

Déclaration de conformité CE

Nous,

Güde GmbH & Co. KG
Birkichstraße 6
74549 Wolpertshausen
Allemagne

Déclarons par la présente que les appareils indiqués ci-dessous répondent du point de vue de leur conception, construction ainsi que de leur réalisation mise sur le marché, aux exigences fondamentales correspondantes des directives de la CE en matière de sécurité et d'hygiène.

Cette déclaration perd sa validité après une modification de l'appareil sans notre approbation préalable.

Désignation de l'appareil: Treuil à câble électrique
GSZ 500/1000
N° de commande: 01709

Directives correspondantes de la CE:

2006/42 EG
2004/108 EG

Normes harmonisées utilisées:

EN 14492-2: 2006
EN 60204-32:1998
ZEK 01.2-08/12.08
EN 55014-1:2006
EN 61000-3-3:1995+A1+A2
EN 61000-3-2:2006
EN 55014-2:1997+A1
EN 55014-1:1993+A1+A2
EN 55014-2: 1997
EN 61000-3-2: 1995+A1+A2
EN 61000-3-3: 1995

Lieu de certification:

TÜV Rheinland Product Safety GmbH - Am Grauen Stein
D-51105 Köln

Date/Signature du fabricant: 04.10.2011 

Titre du Signataire: Monsieur Arnold, Gérant

Documentation technique: J. Bürkle; FBL, QS

Liste de contrôle

Cher client,

Afin d'éviter les dommages personnels ou matériels éventuels, l'utilisateur du treuil à câble est obligé de maintenir l'appareil en état de fonctionnement et parfait. La liste de contrôle suivante devrait vous servir de support pour un contrôle régulier dans les intervalles déterminés par l'exploitant. Elle vous sert également de documentation. Les défauts constatés doivent être immédiatement supprimés dans un service agréé.



Güde GmbH & Co. KG, Birkichstraße 6, 74549 Wolpertshausen, Germany

**Liste de contrôle / livre de contrôle
du treuil à câble:**

	Date		Date		Date	
<u>Câble d'acier :</u>	OUI	NON	OUI	NON	OUI	NON
Contrôle des fils individuels	<input type="checkbox"/>	<input type="checkbox"/>	<input type="checkbox"/>	<input type="checkbox"/>	<input type="checkbox"/>	<input type="checkbox"/>
Révision du câble d'acier - endroits pliés	<input type="checkbox"/>	<input type="checkbox"/>	<input type="checkbox"/>	<input type="checkbox"/>	<input type="checkbox"/>	<input type="checkbox"/>
Contrôle du câble d'acier - endroits tordus	<input type="checkbox"/>	<input type="checkbox"/>	<input type="checkbox"/>	<input type="checkbox"/>	<input type="checkbox"/>	<input type="checkbox"/>
Contrôle du pressage	<input type="checkbox"/>	<input type="checkbox"/>	<input type="checkbox"/>	<input type="checkbox"/>	<input type="checkbox"/>	<input type="checkbox"/>
<u>Câble :</u>						
Contrôle du câble d'alimentation	<input type="checkbox"/>	<input type="checkbox"/>	<input type="checkbox"/>	<input type="checkbox"/>	<input type="checkbox"/>	<input type="checkbox"/>
Contrôle du câble avec interrupteurs	<input type="checkbox"/>	<input type="checkbox"/>	<input type="checkbox"/>	<input type="checkbox"/>	<input type="checkbox"/>	<input type="checkbox"/>
<u>Parties commande:</u>						
Contrôle du capot de l'interrupteur	<input type="checkbox"/>	<input type="checkbox"/>	<input type="checkbox"/>	<input type="checkbox"/>	<input type="checkbox"/>	<input type="checkbox"/>
Contrôle des boutons	<input type="checkbox"/>	<input type="checkbox"/>	<input type="checkbox"/>	<input type="checkbox"/>	<input type="checkbox"/>	<input type="checkbox"/>
<u>Capot du ventilateur :</u>						
Capot du ventilateur sans impuretés	<input type="checkbox"/>	<input type="checkbox"/>	<input type="checkbox"/>	<input type="checkbox"/>	<input type="checkbox"/>	<input type="checkbox"/>
<u>Frein :</u>						
Contrôle du frein	<input type="checkbox"/>	<input type="checkbox"/>	<input type="checkbox"/>	<input type="checkbox"/>	<input type="checkbox"/>	<input type="checkbox"/>
<u>Vis de fixation :</u>						
Contrôle des vis	<input type="checkbox"/>	<input type="checkbox"/>	<input type="checkbox"/>	<input type="checkbox"/>	<input type="checkbox"/>	<input type="checkbox"/>
Contrôle des éléments portants et des pièces de montage	<input type="checkbox"/>	<input type="checkbox"/>	<input type="checkbox"/>	<input type="checkbox"/>	<input type="checkbox"/>	<input type="checkbox"/>
Contrôle de l'appareil - rouille et corrosion	<input type="checkbox"/>	<input type="checkbox"/>	<input type="checkbox"/>	<input type="checkbox"/>	<input type="checkbox"/>	<input type="checkbox"/>
Contrôle du capot de l'appareil - étanchéité	<input type="checkbox"/>	<input type="checkbox"/>	<input type="checkbox"/>	<input type="checkbox"/>	<input type="checkbox"/>	<input type="checkbox"/>
<u>Armoire de raccordement :</u>						
Contrôle de l'armoire de raccordement - fissures	<input type="checkbox"/>	<input type="checkbox"/>	<input type="checkbox"/>	<input type="checkbox"/>	<input type="checkbox"/>	<input type="checkbox"/>
<u>Interrupteurs de fin de course :</u>						
Contrôle des interrupteurs de fin de course	<input type="checkbox"/>	<input type="checkbox"/>	<input type="checkbox"/>	<input type="checkbox"/>	<input type="checkbox"/>	<input type="checkbox"/>
<u>Crochet à charges :</u>						
Révision du crochet - cassures	<input type="checkbox"/>	<input type="checkbox"/>	<input type="checkbox"/>	<input type="checkbox"/>	<input type="checkbox"/>	<input type="checkbox"/>
Révision du crochet - fissures	<input type="checkbox"/>	<input type="checkbox"/>	<input type="checkbox"/>	<input type="checkbox"/>	<input type="checkbox"/>	<input type="checkbox"/>
Contrôle du ressort de blocage	<input type="checkbox"/>	<input type="checkbox"/>	<input type="checkbox"/>	<input type="checkbox"/>	<input type="checkbox"/>	<input type="checkbox"/>

Úvod

Abyste ze svého nového přístroje měli co možná nejdéle radost, přečtěte si prosím před uvedením do provozu pečlivě návod k obsluze a přiložené bezpečnostní pokyny. Dále doporučujeme, abyste si návod k použití uschovali pro případ, že byste si později chtěli znovu připomenout funkce výrobku.



V rámci neustálého dalšího vývoje výrobku si vyhrazujeme právo provádět technické změny za účelem vylepšení.

U tohoto dokumentu se jedná o originální návod k obsluze.

ILUSTRAČNÍ OBRÁZKY!

Označení:



Bezpečnost produktu:

	
Produkt odpovídá příslušným normám EU	Prověřená bezpečnost výrobku



Zákazy:

	
Zákazová značka, všeobecná	Zákaz používání přístroje za deště!
	
Zákaz sahání dovnitř!	Zákaz tahání/přenášení za kabel
	
Dbejte na to, aby se pod břemenem nezdržovaly osoby a zvířata!	Lanovým navijákem nezvedejte osoby a zvířata!



Výstraha:

	
Výstraha/pozor	Dodržujte bezpečnostní odstup
	
Tento přístroj se smí zapojovat jen do zásuvky 230V s RCD!	



Příkazy:

	
Přečtěte si návod k obsluze!	Používejte ochrannou obuv!
	
Používejte ochranné rukavice!	







Ochrana životního prostředí:

	
Odpad zlikvidujte odborně tak, abyste neškodili životnímu prostředí.	Obalový materiál z lepenky lze odevzdat za účelem recyklace do sběrný.
	
Vadné a/nebo likvidované elektrické či elektronické přístroje musí být odevzdány do příslušných sběrů.	

Obal:

	
Chraňte před vlhkem	Obal musí směřovat nahoru

Technické údaje

	
Výkon motoru	Přípojka
	
Délka a průměr lana	Výška zdvihu při 495 kg a 990 kg
	
Zdvihací síla bez vratné kladky	Zdvihací síla s vratnou kladkou
	
Hmotnost	

Použití v souladu s určením

Elektrický lanový naviják GSZ 500/1000

Lanový naviják popsáný v následujícím textu byl koncipován výhradně pro zvedání pevných břemen do 990 kg (s vratnou kladkou) a lze jej používat pro všechny práce prováděné v domácnosti nebo ve volném čase.

S tímto strojem nelze vykonávat jiné práce, než pro jaké byl tento stroj zkonstruován a jež jsou popsány v návodu k obsluze. Každé jiné použití je považováno za použití v rozporu s určením. Za následné škody a úrazy výrobce neručí. Dbejte prosím na to, že tento přístroj není konstruován pro průmyslové použití.

Objem dodávky (obr. 4)

Přístroj vyjměte z přepravního obalu a zkontrolujte úplnost a existenci těchto dílů:

- 1x Vratná kladka
- 4x Šestihranný šroub
- 2x Upevňovací třmen
- 1x Uživatelská příručka

Pokud díly v dodávce chybí nebo jsou poškozené, obraťte se prosím na svého prodejce.

Popis přístroje (obr. 1 a 2)

a	Upevňovací třmen
b	Šestihřanný šroub
c	Vypínací třmen
d	Břemenový hák
e	Koncový spínač pro zvedání
f	Motor
g	Těleso spínače
h	Ovládací spínač
i	Nouzový vypínač
j	Držák háku
k	Lanový buben
l	Vypínací závaží
m	Ocelové lano
n	Vratná kladka
o	Konzola
p	Koncový spínač pro spuštění

Záruka

Záruka se vztahuje výlučně na vady materiálu nebo výrobní vady. Při uplatňování reklamace v záruční době přiložte originální doklad o koupi s datem koupě. Ze záruky je vyloučeno neodborné použití jako např. přetížení přístroje, násilné použití, poškození cizí osobou nebo cizím předmětem. Nedodržení návodu k použití a návodu k montáži a normální opotřebení je rovněž vyloučeno ze záruky.



Důležité základní bezpečnostní pokyny

Než začnete pracovat s přístrojem, přečtěte si pozorně následující bezpečnostní pokyny a tento návod k obsluze. Pokud máte přístroj předat jiným osobám, předajte jim prosím i návod k obsluze. Návod k obsluze vždy dobře uschovejte!

Obal: Váš přístroj se kvůli ochraně před poškozením při přepravě nachází v obalu. Obaly jsou suroviny, a proto mohou být znovu použity nebo je lze recyklovat.

Přečtěte si prosím pečlivě návod k použití a dodržujte v něm obsažené pokyny. Pomocí tohoto návodu k použití se seznámte s přístrojem, jeho správným použitím a bezpečnostními pokyny. Tyto pokyny si prosím bezpečně uschovejte pro pozdější použití.

- Lanový naviják smí obsluhovat pouze osoby, které si podrobně přečetly a pochopily tento návod k obsluze. Lanový naviják nesmí obsluhovat osoby, které nebyly dostatečně poučeny nebo nejsou v dobrém zdravotním stavu.
- Před každým použitím přístroj vizuálně zkontrolujte. Přístroj nepoužívejte, jsou-li poškozená či opotřebená bezpečnostní zařízení. Bezpečnostní zařízení nikdy nevyřazujte z funkce.
- Přístroj používejte výhradně k účelu použití uvedenému v tomto návodu k použití.
- Pracujte vždy pozorně. Sledujte svou práci. Postupujte obezřetně. Lanový naviják nepoužívejte, jste-li nesoustředění.
- Jste odpovědní za bezpečnost na pracovišti.
- Přístroj nenechávejte nikdy bez dozoru.
- Pokud musíte přerušit práci, přístroj prosím uložte na bezpečném místě.
- Přístroj nepoužívejte za deště ani ve vlhkém či mokřem prostředí.
- Na lanový naviják nikdy nestříkejte vodu ani ho neponořujte do kapaliny.
- Elektrické nářadí nepoužívejte v blízkosti hořlavých kapalin či plynů.
- Přístroj nezapínejte, je-li přetočený resp. není-li v pracovní poloze.
- Přístroj držte mimo dosah jiných osob, především dětí a domácích zvířat.

- Nedovolte jiným osobám, aby se dotýkaly přístroje nebo kabelu. Po použití vytáhněte zástrčku ze zásuvky a zkontrolujte, zda není přístroj poškozen.
- Pokud přístroj nepoužíváte, uložte jej na suchém místě, kam nemají přístup děti.
- Síťové napětí se musí shodovat s napětím uvedeným na typovém štítku.
- Opravy smí provádět jen elektrikář.
- Před uvedením do provozu a po jakémkoliv nárazu zkontrolujte přístroj z hlediska známek opotřebení nebo poškození a nechte provést nezbytné opravy.
- Nikdy nepoužívejte náhradní díly a příslušenství nedoporučované výrobcem.
- Přístroj používejte jen za denního světla nebo při dostatečném umělém osvětlení.
- Dbejte na to, aby žádné předměty **nezpůsobily zkrat** na kontaktech přístroje.
- Všechny kabely pokládejte tak, aby nevzniklo nebezpečí klopýtnutí a bylo vyloučeno poškození kabelu!
- Po celou dobu provádění prací noste pro dané prostředí vhodný ochranný oděv a přijměte pro dané prostředí vhodná preventivní opatření pro prevenci nehod.
- Kabel nepoužívejte k jinému než předepsanému účelu. Přístroj nenoste za kabel a kabel nepoužívejte ani k tomu, abyste vytáhli zástrčku ze zásuvky. Kabel chraňte před nadměrnými teplotami, olejem a ostrými hranami.
- O svůj přístroj se pečlivě starejte. Udržujte jej v čistotě, aby se s ním dalo dobře a bezpečně pracovat. Pravidelně kontrolujte zástrčku a kabel a v případě poškození nechte kabel vyměnit autorizovaným odborníkem. Kontrolujte pravidelně prodlužovací kabely a poškozené kabely nechte vyměnit odborníkem.
- Prodlužovací kabely pro venkovní použití. Venku používejte jen pro tento účel schválené a odpovídajícím způsobem označené prodlužovací kabely (do 20 m Ø1,5 mm², 20-50 m Ø 2,5 mm²)
- Přístroj odpojte ze sítě
 - před každým čištěním
 - po každém použití
- **Osoby, které díky svému fyzickým, smyslovým či duševním schopnostem nebo své nezkušenosti či neznalosti nejsou schopny přístroj obsluhovat, nesmí přístroj používat.**
- **Pokud přístroj, napájecí kabel či ocelové lano vykazují viditelné poškození, přístroj nesmí být uveden do provozu.**
- **Je-li poškozen napájecí kabel tohoto přístroje, musí jej vyměnit výrobce nebo elektrikář.**
- **Opravy na tomto přístroji smí provádět jen elektrikář. V důsledku neodborných oprav mohou vznikat značná rizika.**
- **Pro příslušenství platí tytéž předpisy.**

Güde GmbH & Co. KG neručí za škody způsobené:

- **poškozením přístroje v důsledku mechanických vlivů a přetížení.**
- **změnami přístroje**
- **použitím k jiným účelům, než jaké jsou popsány v návodu.**
- **Dodržujte bezpodmínečně všechny bezpečnostní pokyny, abyste zabránili úrazům a škodám.**



Důležité bezpečnostní pokyny

- U lanového navijáku je nutno před zahájením prací zkontrolovat bezvadnou funkci všech jeho součástí. Zejména zkontrolujte bezvadný stav karabin, které brání neúmyslnému odpojení háku pro zvedání břemene od prostředků pro zavěšení břemene (lana, kroužky, přepravní oka atd.).
- Lanový naviják je dovoleno používat pouze ke zvedání břemen, jejichž hmotnost nepřekračuje maximální nosnost uváděnou výrobcem v technických údajích a na typovém štítku lanového navijáku.

- Břemena upevněná v rozporu s předpisy, která by mohla spadnout na zem, se nesmějí zvedat.
 - Břemeno předpisově připevňte.
 - Břemena se smí zvedat zásadně jen ve svislé poloze! Nikdy netahejte a nezvedejte šikmo!
- Pod břemenem a v nebezpečné oblasti se nesmí, kromě obsluhy, zdržovat žádné osoby. Je třeba dodržet minimální vzdálenost 10 m od zvednutého břemene.
- Veškeré zvedání je dovoleno pouze s použitím příslušných upevňovacích prvků (lana, kroužky, přepravní oka atd.) a v souladu s příslušnými ustanoveními a normami platnými na pracovišti.
- Kovové lano navijáku se nesmí používat k upevňování břemen.
- Uvedení lanového navijáku do provozu je přípustné pouze s perfektně vyrovnaným lanem.
- Lanový naviják není dovoleno nechávat bez dozoru se zvednutými břemeny.
- Před zahájením prací s lanovým navijákem je nutno zkontrolovat únosnost nosných struktur.
- Před zahájením práce s lanovým navijákem zkontrolujte lana z hlediska opotřebení; při známkách opotřebení musí být tato lana nahrazena novými, jejichž vlastnosti musí odpovídat max. přípustné nosnosti lanového navijáku. Lana musí být nahrazena jen originálními náhradními lany.
- V případě problémů s fungováním lanového navijáku se obraťte na Vašeho autorizovaného prodejce a vyvarujte se jakékoliv improvizace.
- Motor pro pohon lanového navijáku není vybaven motorovým jističem. Motor proto není dovoleno v případě potíží při zvedání přetěžovat; v tom případě zkontrolujte, zda zvedané břemeno nepřekračuje přípustnou nosnost lanového navijáku a zda nedošlo k poklesu síťového napětí.
- Abyste mohli v případě hrozícího nebezpečí včas zasáhnout, musí obsluha lanový naviják obsluhovat z vhodného místa, aby mohla kontrolovat celý pracovní prostor.
- **⚠ Dbejte na to, aby se lano navíjelo na buben vždy čistě. obr. 5**
- Ujistěte se, zda je lano lanového navijáku během práce ovinuto kolem bubnu vždy minimálně třikrát.
- Lanový naviják nesmí být žádným způsobem měněn; ke zvedání používejte výhradně zařízení dodaná společně s lanovým navijákem.
- Zařízení ke zvedání dodaná společně s lanovým navijákem používejte výhradně způsobem popsaným v této příručce. Tato zařízení nepoužívejte pro jiné přístroje ani k jiným účelům.
- Při připojování napájecího kabelu k prodlužovacímu kabelu nepoužívejte lepicí pásku ani jiné pomůcky.
- Ujistěte se, zda se elektrické charakteristiky sítě pro připojení lanového navijáku shodují s hodnotami uvedenými na typovém štítku motoru.
- Při použití prodlužovacího kabelu se ujistěte, že kabel spolu se zástrčkou a zdílkou odpovídá příkonu lanového navijáku.
- **⚠ Před každým uvedením do provozu je ocelové lano třeba zkontrolovat z hlediska případného poškození. Je striktně zakázáno používat lanový naviják s poškozeným lanem (obr. 3)**
- Zvedání osob je nepřípustné.
- Nepořádek na pracovišti může mít za následek úraz.
- Chraňte se před úderem elektrickým proudem. Zabraňte kontaktu těla s uzemněnými částmi.
- Zkontrolujte, zda není Váš přístroj poškozen. Před dalším použitím přístroje pečlivě zkontrolujte bezpečnostní zařízení z hlediska jejich bezvadné a řádné funkce. Zkontrolujte, zda je v pořádku funkce pohyblivých částí, zda neváznou či nejsou poškozené. Všechny části musí být správně namontovány, aby byly zaručeny všechny podmínky přístroje. Poškozená ochranná zařízení a části musí být odborně opraveny či vyměněny v zákaznickém servisu, pokud není v

návodech k provozu uvedeno jinak. Poškozené spínače musí být vyměněny v zákaznickém servisu. Nepoužívejte přístroje, jejichž spínače nelze zapnout resp. vypnout.

- **⚠ Elektromotor lanového navijáku je chráněn tepelnou pojistkou. Při zareagování tepelné pojistky zůstane lanový naviják stát. Až po vychladnutí (cca 5 minut) lze lanový naviják opět používat.**
- **⚠ Pozor: Lanový naviják není vhodný pro dlouhodobý provoz a může se proto po několika provozních cyklech vypnout. Při průmyslovém použití podléhá přístroj, podle výnosu o provozní bezpečnosti, odborné kontrole před prvním uvedením do provozu.**
- Poškozené části nechte ihned vyměnit.
- Nepodílejte se nikdy osobně na opravách (ztráta záruky a bezpečnosti).
- Lanový naviják nevystavujte zbytečně povětrnostním vlivům, slunečnímu záření, prachu ani nízkým teplotám.
- **⚠ Je výslovně zakázáno, aby se pod nebo v bezprostřední blízkosti zavěšených břemen někdo zdržoval či procházel.**
- **Váš elektrický lanový naviják je vybaven nouzovým vypínačem. V případě nouze stiskněte červený nouzový vypínač!! Chcete-li povolit zablokování nouzového vypínače, otočte jej o čtvrt otáčky ve směru hodinových ručiček.**
- **⚠ Pozor: Lanový naviják má koncový spínač, který motor zastaví tehdy, pokud je buben již jen třikrát omotan.**

Nepřípustný provoz

⚠ Tyto způsoby použití jsou zakázány!

1. Zvedání, když lano nevisí svisle.
2. Pokus o zvednutí břemen spojených se zemí
3. Zvedání břemen zavěšených mimo těžištní osu.
4. Kývání zavěšeným břemenem při pokusu dostat břemeno mimo osu navijáku.
5. Zvedání nebo spouštění břemene, jsou-li na dráze spouštění či klesání překážky jakéhokoliv druhu.
6. Opuštění navijáku se zavěšeným břemenem.
7. Provozování navijáku z místa, kde není celé břemeno v zorném poli obsluhujícího
8. Zvedání osob

Zvedání břemen o hmotnosti, která překračuje maximálně přípustnou nosnost navijáku.

Používání lanového navijáku v jiném než bezvadném stavu.

Nepřetržitý provoz: Dodržujte pracovní cyklus uvedené výrobcem, abyste zajistili řádnou funkci motoru.

Používání koncového spínače pro zvedání k normálnímu vypnutí procesu zvedání.

Abyste vyloučili nenormální odvíjení lana z bubnu, nesmí hák ani kladnice s hákem doléhat na podlahu

Zvedání břemene s vratnou kladkou

⚠ Při provozu lanového navijáku s vratnou(ými) kladkou(ami) je koncový spínač nefunkční! Dbejte na to, aby vratná kladka nepřijela k lanovému navijáku blíže než 20 cm.

1. Rozšroubujte vratnou kladku.
2. Do vratné kladky vložte lano.
3. Vratnou(é) kladku(y) opět sešroubujte a utáhněte šrouby.
4. Zvedané břemeno přivažte k břemenovému háku.

Likvidace

Pokyny pro likvidaci vyplývají z piktogramů umístěných na přístroji resp. obalu. Popis jednotlivých významů najdete v kapitole „Označení“.

Likvidace přepravního obalu

Obal chrání přístroj před poškozením při přepravě. Obalové materiály jsou zvoleny zpravidla podle jejich šetrnosti vůči životnímu prostředí a způsobu likvidace a lze je proto recyklovat.

Vrácení obalu do oběhu materiálu šetří suroviny a snižuje náklady na likvidaci odpadů.

Části obalu (např. fólie, styropor®) mohou být nebezpečné pro děti. **Existuje riziko udušení!**

Části obalu uschovejte mimo dosah dětí a co nejdříve zlikvidujte.

Požadavky na obsluhu

Obsluha si musí před použitím přístroje pozorně přečíst návod k obsluze.

Kvalifikace

Kromě podrobného poučení odborníkem není pro používání přístroje nutná žádná speciální kvalifikace.

Minimální věk

Na přístroji smí pracovat jen osoby, jež dosáhly 18 let. Výjimku představuje využití mladistvých, pokud se toto děje během profesního vzdělávání za účelem dosažení dovednosti pod dohledem školitele.

Školení

Používání přístroje vyžaduje pouze odpovídající poučení odborníkem resp. návodem k obsluze. Speciální školení není nutné.

Technické údaje

Napětí/frekvence:	230 V~50 Hz
Výkon motoru:	1600 W
Max. zdvihací síla s vratnou kladkou	990 kg
Max. zdvihací síla bez vratné kladky	495 kg
Max. výška zdvihu 990 kg	6 m
Max. výška zdvihu 495 kg	12 m
Délka lana	12 m
Průměr lana	5,5 mm
Typ ochrany	IP 54 B
Hmotnost	32 kg

Přeprava a skladování



Při uskladnění je třeba dbát, aby byl přístroj uložen na suchém místě, nepřístupném pro děti a nepovolané osoby. Pokud přístroj nebudete dlouhodobě používat, důkladně jej vyčistěte.

Montáž a přípravy

Instalace

- Při vybalování lanového navijáku se ujistěte, že dodávka obsahuje všechny součásti, a zkontrolujte bezvadný stav navijáku i příslušenství. Abyste zachovali platnost záruky, je nutno případnou reklamaci nahlásit neprodleně po dodání.
- Podrobně si přečtěte pokyny k obsluze dodané spolu s lanovým navijákem (tuto příručku), a při instalaci lanového navijáku postupujte přesně podle níže uvedených údajů.

- Nosná část, na které má být připevněn lanový naviják, musí být schopna unést minimálně dvojnásobek očekávaného břemene (Doporučujeme se poradit s odborníkem).
- Lanový naviják se montuje především na ocelové trubkové výkyvné rameno. Použitá ocelová trubka musí mít průměr 43 mm a tloušťku stěny min. 3 mm.
- Výkyvné rameno musí být pevně ukotveno ve zdi. Ukotvení musí být stabilní, aby odolávalo vznikajícím silám.
- Dbejte na to, aby byl přístroj připevněn vždy vodorovně a nikdy ne křivě.
- Pokud používáte vratnou kladku, zavěste břemenový hák (d) do držáku háku (j) konzoly (o).

Uvedení elektrického lanového navijáku do provozu

Krok 1

Ujistěte se, zda se síťové napětí shoduje s napětím na typovém štítku lanového navijáku.

Krok 2

Zkontrolujte ocelové lano a všechna bezpečnostní zařízení lanového navijáku.

Krok 3

Zkontrolujte, zda je lanový naviják řádně nainstalován a udrží max. zvedané břemeno.

Krok 4

Břemeno zajistěte proti překlopení a kývání a zkontrolujte nosné prvky.

Krok 5

Břemeno zvedejte svisle a kontrolovaně.

Elektrický lanový naviják je nyní provozuschopný!

Zbytková nebezpečí a ochranná opatření

Elektrická zbytková nebezpečí:

Ohrožení	Popis	Ochranné(á) opatření
Přímý elektrický kontakt	Úder elektrickým proudem	RCD
Nepřímý elektrický kontakt	Úder elektrickým proudem skrz médium	RCD

Ostatní ohrožení:

Ohrožení	Popis	Ochranné(á) opatření
Odmrštěné předměty či stříkající kapaliny	Nafta může z elektrického lanového navijáku vystříknout a způsobit vážné úrazy.	Noste vždy rukavice a ochranné brýle.
Uklouznutí, klopýtnutí či pád osob	Napájecí kabel a samotný přístroj se může stát příčinou klopýtnutí.	Podle způsobu instalace přijměte příslušná protiopatření. (vhodné místo instalace, označení místa instalace atd.)

Údržba a ošetřování

1. Pozor – ohrožení života v důsledku úderu elektrickým proudem! Před každým čištěním a ošetřováním odpojte přístroj ze sítě. Pozor – nebezpečí poškození přístroje! Přístroj nikdy nečistěte pod tekoucí vodou nebo vůbec v oplachovací vodě. K čištění nepoužívejte agresivní čisticí prostředky či tvrdé předměty, mohly by poškodit přístroj. Přístroj občas vyčistěte vlhkým hadrem.
2. Kontrolujte pravidelně ocelové lano (m) po celé jeho délce z hlediska poškození a funkčnosti koncového spínače (e) (naviják nechte vytáhnout nahoru, až vypínací závaží (l) aktivuje vypínací třmen (c)).
3. Je-li ocelové lano (m) poškozené (prasklé nebo roztržené, viz obr. 3), vyměňte jej za originální náhradní lano. Při montáži lana se nesmí v žádném případě zapomenout na vypínací závaží (l), aby bylo zaručeno bezpečné vypnutí v koncové poloze.
4. Ložisko vratné kladky (n) mažte pravidelně malým množstvím oleje.
5. Je-li přístroj vypnutý, zkontrolujte pohyblivost všech mechanických konstrukčních dílů navijáku.
6. Přístroj musí minimálně jednou ročně zkontrolovat odborník. Výsledek zkoušky je třeba zapsat do kontrolní knihy.
7. Ocelové lano čistěte a mažte tukem jednou měsíčně.

Prohlášení o shodě EU

Tímto prohlašujeme my,

Güde GmbH & Co. KG
Birkichstraße 6
74549 Wolpertshausen
Germany

že koncepce a konstrukce níže uvedených přístrojů v provedeních, která uvádíme do oběhu, odpovídá příslušným základním požadavkům směrnic EU na bezpečnost a hygienu.

V případě změny přístroje, která s námi nebyla konzultována, ztrácí toto prohlášení svou platnost.

Označení přístrojů: Elektrický lanový naviják
GSZ 500/1000
Obj. č.: 01709

Příslušné směrnice EU:

2006/42 EG
2004/108 EG

Použité harmonizované normy:

EN 14492-2: 2006
EN 60204-32:1998
ZEK 01.2-08/12.08
EN 55014-1:2006
EN 61000-3-3:1995+A1+A2
EN 61000-3-2:2006
EN 55014-2:1997+A1
EN 55014-1:1993+A1+A2
EN 55014-2: 1997
EN 61000-3-2: 1995+A1+A2
EN 61000-3-3: 1995

Certifikační orgán:

TÜV Rheinland Product Safety GmbH - Am Grauen Stein
D-51105 Köln

Datum/podpis výrobce: 04.10.2011 

Údaje o podepsaném: pan Arnold,
jednatel

Technická dokumentace: J. Bürkle; FBL, QS

Kontrolní seznam

Vážený zákazníku,

aby se zabránilo případným personálním a materiálním škodám, je provozovatel lanového navijáku povinen udržovat přístroj ve funkčním a řádném stavu. Následující kontrolní seznam byl měl sloužit jako podklad pro pravidelnou kontrolu v intervalech, které stanoví provozovatel, a zároveň jako dokumentace. Zjištěné závady musí být neprodleně odstraněny v autorizovaném servisu.

	datum		datum		datum	
	<input type="text"/>	<input type="text"/>	<input type="text"/>	<input type="text"/>	<input type="text"/>	<input type="text"/>
<u>Ocelové lano:</u>	ANO	NE	ANO	NE	ANO	NE
Kontrola jednotlivých drátů	<input type="checkbox"/>	<input type="checkbox"/>	<input type="checkbox"/>	<input type="checkbox"/>	<input type="checkbox"/>	<input type="checkbox"/>
Prohlídka ocelového lana – místa zlomu	<input type="checkbox"/>	<input type="checkbox"/>	<input type="checkbox"/>	<input type="checkbox"/>	<input type="checkbox"/>	<input type="checkbox"/>
Kontrola ocelového lana – místa zkroucení	<input type="checkbox"/>	<input type="checkbox"/>	<input type="checkbox"/>	<input type="checkbox"/>	<input type="checkbox"/>	<input type="checkbox"/>
Kontrola lisování	<input type="checkbox"/>	<input type="checkbox"/>	<input type="checkbox"/>	<input type="checkbox"/>	<input type="checkbox"/>	<input type="checkbox"/>
<u>Kabel:</u>						
Kontrola napájecího kabelu	<input type="checkbox"/>	<input type="checkbox"/>	<input type="checkbox"/>	<input type="checkbox"/>	<input type="checkbox"/>	<input type="checkbox"/>
Kontrola kabelu se spínači	<input type="checkbox"/>	<input type="checkbox"/>	<input type="checkbox"/>	<input type="checkbox"/>	<input type="checkbox"/>	<input type="checkbox"/>
<u>Ovládací část:</u>						
Kontrola krytu spínače	<input type="checkbox"/>	<input type="checkbox"/>	<input type="checkbox"/>	<input type="checkbox"/>	<input type="checkbox"/>	<input type="checkbox"/>
Kontrola tlačítek	<input type="checkbox"/>	<input type="checkbox"/>	<input type="checkbox"/>	<input type="checkbox"/>	<input type="checkbox"/>	<input type="checkbox"/>
<u>Kryt větráku:</u>						
Kryt větráku bez nečistot	<input type="checkbox"/>	<input type="checkbox"/>	<input type="checkbox"/>	<input type="checkbox"/>	<input type="checkbox"/>	<input type="checkbox"/>
<u>Brzda:</u>						
Kontrola brzdy	<input type="checkbox"/>	<input type="checkbox"/>	<input type="checkbox"/>	<input type="checkbox"/>	<input type="checkbox"/>	<input type="checkbox"/>
<u>Upevňovací šrouby:</u>						
Kontrola šroubů	<input type="checkbox"/>	<input type="checkbox"/>	<input type="checkbox"/>	<input type="checkbox"/>	<input type="checkbox"/>	<input type="checkbox"/>
Kontrola nosných prvků a montážních dílů	<input type="checkbox"/>	<input type="checkbox"/>	<input type="checkbox"/>	<input type="checkbox"/>	<input type="checkbox"/>	<input type="checkbox"/>
Kontrola přístroje - rez a koroze	<input type="checkbox"/>	<input type="checkbox"/>	<input type="checkbox"/>	<input type="checkbox"/>	<input type="checkbox"/>	<input type="checkbox"/>
Kontrola krytu přístroje – těsnost	<input type="checkbox"/>	<input type="checkbox"/>	<input type="checkbox"/>	<input type="checkbox"/>	<input type="checkbox"/>	<input type="checkbox"/>
<u>Připojovací skříň:</u>						
Kontrola připojovací skříňe – praskliny	<input type="checkbox"/>	<input type="checkbox"/>	<input type="checkbox"/>	<input type="checkbox"/>	<input type="checkbox"/>	<input type="checkbox"/>
<u>Koncové vypínače:</u>						
Kontrola koncových vypínačů	<input type="checkbox"/>	<input type="checkbox"/>	<input type="checkbox"/>	<input type="checkbox"/>	<input type="checkbox"/>	<input type="checkbox"/>
<u>Břemenový hák:</u>						
Prohlídka háku – trhliny	<input type="checkbox"/>	<input type="checkbox"/>	<input type="checkbox"/>	<input type="checkbox"/>	<input type="checkbox"/>	<input type="checkbox"/>
Prohlídka háku – praskliny	<input type="checkbox"/>	<input type="checkbox"/>	<input type="checkbox"/>	<input type="checkbox"/>	<input type="checkbox"/>	<input type="checkbox"/>
Kontrola aretační pružiny	<input type="checkbox"/>	<input type="checkbox"/>	<input type="checkbox"/>	<input type="checkbox"/>	<input type="checkbox"/>	<input type="checkbox"/>

Úvod

Aby ste zo svojho nového prístroja mali čo možno najdlhšie radosť, prečítajte si, prosím, pred uvedením do prevádzky pozorne návod na obsluhu a priložené bezpečnostné pokyny. Ďalej odporúčame, aby ste si návod na použitie uschovali pre prípad, že by ste si neskôr chceli znovu pripomenúť funkcie výrobku.



V rámci neustáleho ďalšieho vývoja výrobku si vyhradujeme právo vykonávať technické zmeny s cieľom vylepšenia.

Pri tomto dokumente ide o originálny návod na obsluhu.

ILUSTRAČNÉ OBRÁZKY!

Označenia:

Bezpečnosť produktu:

	
Produkt zodpovedá príslušným normám EÚ	Preverená bezpečnosť produktu



Zákazy:

	
Zákazová značka, všeobecná	Zákaz používania prístroja za dažďa!
	
Je zakázané siahat' do prístroja	Zákaz ťahania za kábel
	
Dbajte na to, aby sa pod bremenom nezdržovali žiadne osoby a zvieratá!	Lanovým navijakom nezdvíhajte ľudí ani zvieratá!



Výstraha:

	
Výstraha/pozor	Dodržiavať bezpečnú vzdialenosť
	
Tento prístroj smie byť zapojený len do zásuvky 230 V s RCD!	



Príkazy:

	
Prečítajte si návod na obsluhu!	Používať ochrannú obuv
	
Noste bezpečnostné rukavice!	







Ochrana životného prostredia:

	
Odpad zlikvidujte odborne tak, aby ste neškodili životnému prostrediu.	Obalový materiál z lepenky je možné odovzdať s cieľom recyklácie do zberne.
	
Chybné a/alebo likvidované elektrické či elektronické prístroje musia byť odovzdané do príslušných zberní.	

Obal:

	
Chrňte pred vlhkom	Obal musí smerovať hore

Technické údaje:

	
Výkon motora	Prípojka
	
Dĺžka a priemer lana	Výška zdvíhu pri 495 kg a 990 kg
	
Zdvíhacia sila bez vratnej kladky	Zdvíhacia sila s vratnou kladkou
	
Hmotnosť	

Použitie v súlade s určením

Elektrický lanový navijak GSZ 500/1000

Nižšie opísaný lanový navijak bol koncipovaný výhradne na zdvíhanie pevných bremien do 990 kg (s vodiacou kladkou) a je možné ho použiť na akékoľvek práce v domácnosti alebo vo voľnom čase.

S týmto strojom nie je možné vykonávať iné práce, než na aké bol tento stroj skonštruovaný a ktoré sú opísané v návode na obsluhu.

Každé iné použitie je považované za použitie v rozpore s určením. Za následné škody a úrazy výrobca neručí. Dbajte, prosím, na to, že tento prístroj nie je konštruovaný na priemyselné použitie.

Objem dodávky (obr. 4)

Prístroj vyberte z prepravného obalu a skontrolujte úplnosť a existenciu týchto dielov:

- 1× Vodiaca kladka
- 4× šesťhranná skrutka
- 2× upevňovací strmeň,
- 1× užívateľská príručka

Ak diely v dodávke chýbajú alebo sú poškodené, obráťte sa, prosím, na svojho predajcu.

Popis prístroja (obr. 1 a 2)

a	Upevňovací strmeň
b	Šesťhranná skrutka
c	Vypínací strmeň
d	Bremenový hák
e	Koncový spínač pre zdvíhanie
f	Motor
g	Teleso spínača
h	Ovládací spínač
i	Núdzový vypínač
j	Držiak háka
k	Lanový bubon
l	Vypínacie závažie
m	Oceľové lano
n	Vodiaca kladka
o	Konzola
p	Koncový spínač pre spúšťanie

Záruka

Záruka sa vzťahuje výlučne na chyby materiálu alebo výrobné chyby. Pri uplatňovaní reklamácie v záručnej lehote priložite originálny doklad o kúpe s dátumom kúpy.

Zo záruky je vylúčené neodborné použitie, ako napr. preťaženie prístroja, násilné použitie, poškodenie cudzou osobou alebo cudzím predmetom. Nedodržanie návodu na použitie a návodu na montáž a normálne opotrebenie je tiež vylúčené zo záruky.



Dôležité základné bezpečnostné pokyny

Skôr ako začnete pracovať s prístrojom, prečítajte si pozorne nasledujúce bezpečnostné pokyny a tento návod na obsluhu. Ak máte prístroj odovzdať iným osobám, odovzdajte im, prosím, aj návod na obsluhu. Návod na obsluhu vždy dobre uschovajte!

Obal: Váš prístroj sa kvôli ochrane pred poškodením pri preprave nachádza v obale. Obaly sú suroviny a preto môžu byť znovu použité alebo je možné ich recyklovať.

Prečítajte si, prosím, starostlivo návod na použitie a dodržujte v ňom obsiahnuté pokyny. Pomocou tohto návodu na použitie sa oboznámte s prístrojom, jeho správnym použitím a bezpečnostnými pokynmi. Tieto pokyny si, prosím, bezpečne uschovajte na neskoršie použitie.

- Lanový navijak smú obsluhovať iba osoby, ktoré si podrobne prečítali a pochopili tento návod na obsluhu. Lanový navijak nesmú obsluhovať osoby, ktoré neboli dostatočne poučené alebo nie sú v dobrom zdravotnom stave.
- Pred každým použitím prístroj vizuálne skontrolujte. Prístroj nepoužívajte, ak sú poškodené či opotrebované bezpečnostné zariadenia. Bezpečnostné zariadenia nikdy nevyraďujte z funkcie.
- Prístroj používajte výhradne na účel použitia uvedený v tomto návode na použitie.
- Pracujte vždy pozorne. Sledujte svoju prácu. Postupujte obozretne. Lanový navijak nepoužívajte, ak ste nesústredení.
- Ste zodpovední za bezpečnosť na pracovisku.
- Prístroj nenechávajte nikdy bez dozoru.
- Ak musíte prerušiť prácu, prístroj, prosím, uložte na bezpečnom mieste.
- Prístroj nepoužívajte za dažďa ani vo vlhkom či mokrom prostredí.
- Na lanový navijak nikdy nestriekajte vodu ani ho neponárajte do kvapaliny.
- Elektrické náradie nepoužívajte v blízkosti horľavých kvapalín či plynov.
- Prístroj nezapínajte, ak je pretočený, resp. ak nie je v pracovnej polohe.
- Prístroj držte mimo dosahu iných osôb, predovšetkým detí a domácich zvierat.

- Nedovoľte iným osobám, aby sa dotýkali prístroja alebo kábla.
- Po použití vyťahnite zástrčku zo zásuvky a skontrolujte, či nie je prístroj poškodený.
- Ak prístroj nepoužívate, uložte ho na suchom mieste, kam nemajú prístup deti.
- Sieťové napätie sa musí zhodovať s napätím uvedeným na typovom štítku.
- Opravy smie vykonávať iba elektrikár.
- Pred uvedením do prevádzky a po akomkoľvek náraze skontrolujte prístroj z hľadiska známkov opotrebenia alebo poškodenia a nechajte vykonať nevyhnutné opravy.
- Nikdy nepoužívajte náhradné diely a príslušenstvá neodporúčané výrobcom.
- Prístroj používajte len za denného svetla alebo pri dostatočnom umelom osvetlení.
- Dbajte na to, aby žiadne predmety **nespôsobili skrat** na kontaktoch prístroja.
- Všetky káble ukladajte tak, aby nevzniklo nebezpečenstvo potknutia sa a bolo vylúčené poškodenie kábla!
- Po celý čas vykonávania prác noste pre dané prostredie vhodný ochranný odev a prijmite pre dané prostredie vhodné preventívne opatrenia na prevenciu nehôd.
- Kábel nepoužívajte na iný než predpísaný účel. Prístroj nenoste za kábel a kábel nepoužívajte ani na to, aby ste vytiahli zástrčku zo zásuvky. Kábel chráňte pred nadmernými teplotami, olejom a ostrými hranami.
- O svoj prístroj sa starostlivo starajte. Udržujte ho v čistote, aby sa s ním dalo dobre a bezpečne pracovať. Pravidelne kontrolujte zástrčku a kábel a v prípade poškodenia nechajte kábel vymeniť autorizovaným odborníkom. Kontrolujte pravidelne predlžovacie káble a poškodené káble nechajte vymeniť odborníkom.
- Predlžovacie káble na vonkajšie použitie. Vonku používajte len na tento účel schválené a zodpovedajúcim spôsobom označené predlžovacie káble (do 20 m Ø1,5 mm², 20 – 50 m Ø 2,5 mm²)
- Prístroj odpojte od siete
 - pred každým čistením
 - po každom použití
- **Osoby, ktoré vďaka svojim fyzickým, zmyslovým či duševným schopnostiam alebo svojej neskúsenosti či neznalosti nie sú schopné prístroj obsluhovať, nesmú prístroj používať.**
- **Ak prístroj, napájací kábel či oceľové lano vykazujú viditeľné poškodenie, prístroj nesmie byť uvedený do prevádzky.**
- **Ak je poškodený napájací kábel tohto prístroja, musí ho vymeniť výrobca alebo elektrikár.**
- **Opravy na tomto prístroji smie vykonávať iba elektrikár. V dôsledku neodborných opráv môžu vzniknúť značné riziká.**
- **Pre príslušenstvo platia tie isté predpisy.**

Güde GmbH & Co. KG neručí za škody spôsobené:

- **poškodením prístroja v dôsledku mechanických vplyvov a preťaženia.**
- **zmenami prístroja**
- **použitím na iné účely, než aké sú popísané v návode.**
- **Dodržujte bezpodmienečne všetky bezpečnostné pokyny, aby ste zabránili úrazom a škodám.**



Dôležité bezpečnostné pokyny

- Lanový navijak musí byť pred začatím prác skontrolovaný z hľadiska bezchybnej funkcie všetkých svojich komponentov. Skontrolujte predovšetkým bezchybný stav karabínových hákov, ktoré bránia neplánovanému uvoľneniu bremenového háka z viazacích prostriedkov (laná, krúžky, prepravné oká atď.).

- Lanový navijak je dovolené používať iba na zdvíhanie bremien, ktorých hmotnosť neprekračuje maximálnu nosnosť uvádzanú výrobcom v technických údajoch a na typovom štítku lanového navijaka.
- Bremená upevnené v rozpore s predpismi, ktoré by mohli spadnúť na zem, sa nesmú zdvíhať.
 - Bremeno predpisovo príväzate.
 - Bremená sa smú zdvíhať zásadne iba vo zvislej polohe! Nikdy neťahajte a nezdvíhajte v šikmej polohe!
- Pod bremenom alebo v nebezpečnej oblasti sa nesmú – okrem obsluhy – zdržiavať žiadne osoby. Dodržujte minimálny odstup 10 m od zdvíhaného bremena.
- Každé zdvíhanie je dovolené iba s použitím príslušných upevňovacích prvkov (laná, krúžky, prepravné oká atď.) a v súlade s príslušnými ustanoveniami a normami platnými na pracovisku.
- Kovové lano navijaka sa nesmie používať na upevňovanie bremien.
- Uvedenie lanového navijaka do prevádzky je prípustné iba s perfektne vyrovnaným lanom.
- Lanový navijak nie je dovolené nechávať bez dozoru so zdvihnutými bremenami.
- Pred začatím prác s lanovým navijakom je nutné skontrolovať únosnosť nosných štruktúr.
- Pred začatím práce s lanovým navijakom skontrolujte laná z hľadiska opotrebenia; pri známkach opotrebenia musia byť tieto laná nahradené novými, ktorých vlastnosti musia zodpovedať max. prípustnej nosnosti lanového navijaka. Laná musia byť nahradené len originálnymi náhradnými lanami.
- V prípade problémov s fungovaním lanového navijaka sa obráťte na vášho autorizovaného predajcu a vyvarujte sa akejkoľvek improvizácie.
- Motor na pohon lanového navijaka nie je vybavený motorovým ističom. Motor preto nie je dovolené v prípade ťažkostí pri zdvíhaní preťažovať; v tom prípade skontrolujte, či zdvíhané bremeno neprekračuje prípustnú nosnosť lanového navijaka a či nedošlo k poklesu sieťového napätia.
- Aby ste mohli v prípade hroziaceho nebezpečenstva včas zasiahnuť, musí obsluha lanový navijak obsluhovať z vhodného miesta, aby mohla kontrolovať celý pracovný priestor.
- **⚠ Dbajte na to, aby sa lano navijalo na bubon vždy čisto – obr. 5**
- Uistite sa, či je lano lanového navijaka počas práce ovinuté okolo bubna vždy minimálne trikrát.
- Lanový navijak nesmie byť žiadnym spôsobom menený; na zdvíhanie používajte výhradne zariadenia dodané spoločne s lanovým navijakom.
- Zariadenia na zdvíhanie dodané spoločne s lanovým navijakom používajte výhradne spôsobom popísaným v tejto príručke. Tieto zariadenia nepoužívajte pre iné prístroje ani na iné účely.
- Pri pripájaní napájacieho kábla k predlžovaciemu káblu nepoužívajte lepiacu pásku ani iné pomôcky.
- Uistite sa, či sa elektrické charakteristiky siete na pripojenie lanového navijaka zhodujú s hodnotami uvedenými na typovom štítku motora.
- Pri použití predlžovacieho kábla sa uistite, že kábel spolu so zástrčkou a zdierkou zodpovedá príkonu lanového navijaka.
- **⚠ Pred každým uvedením do prevádzky je oceľové lano potrebné skontrolovať z hľadiska prípadného poškodenia. Je striktné zakázané používať lanový navijak s poškodeným lanom (obr. 3)**
- Zdvíhanie osôb je neprípustné.
- Neporiadok na pracovisku môže mať za následok úraz.
- Chráňte sa pred úrazom elektrickým prúdom. Zabráňte kontaktu tela s uzemnenými časťami.
- Skontrolujte, či nie je váš prístroj poškodený. Pred ďalším použitím prístroja starostlivo skontrolujte bezpečnostné zariadenia z hľadiska ich bezchybnej a riadnej funkcie. Skontrolujte, či je v poriadku funkcia

pohyblivých častí, či neviaznu, či nie sú poškodené. Všetky časti musia byť správne namontované, aby boli zaručené všetky podmienky prístroje. Poškodené ochranné zariadenia a časti musia byť odborne opravené či vymenené v zákazníckom servise, ak nie je v návodoch na prevádzku uvedené inak. Poškodené spínače musia byť vymenené v zákazníckom servise. Nepoužívajte prístroje, ktorých spínače nie je možné zapnúť, resp. vypnúť.

- **⚠ Elektromotor lanového navijaka je chránený tepelnou poistkou. Pri zareagovaní tepelnej poistky zostane lanový navijak stáť. Až po vychladnutí (cca 5 minút) je možné lanový navijak opäť používať.**
- **⚠ Pozor: Lanový navijak nie je vhodný na priemyselnú prevádzku, resp. trvalú prevádzku a môže sa preto po niekoľkých prevádzkových cykloch vypnúť. Pri priemyselnom využití musí prístroj, podľa výnosu o prevádzkovej bezpečnosti, skontrolovať pred prvým uvedením do prevádzky odborník.**
 - Poškodené časti nechajte ihneď vymeniť.
 - Nepodieľajte sa nikdy osobne na opravách (strata záruky a bezpečnosti).
 - Lanový navijak nevystavujte zbytočne poveternostným vplyvom, slnečnému žiareniu, prachu ani nízkym teplotám.
- **⚠ Je výslovne zakázané, aby sa pod alebo v bezprostrednej blízkosti zavesených bremien niekto zdržiaval či prechádzal.**
- **Váš elektrický lanový navijak je vybavený núdzovým vypínačom. V prípade núdze stlačte červený núdzový vypínač!! Ak chcete povoliť zablokovanie núdzového vypínača, otočte ho o štvrt otáčky v smere hodinových ručičiek.**
- **⚠ Pozor:** Lanový navijak má koncový spínač, ktorý motor zastaví vtedy, keď je bubon už len trikrát omotaný.

Nepripustná prevádzka

⚠ Tieto spôsoby použitia sú zakázané!

1. Zdvíhanie, keď lano nevisí zvislo.
2. Pokus o zdvihnutie bremien spojených so zemou.
3. Zdvíhanie bremien zavesených mimo ťažiskovej osi.
4. Kývanie zaveseným bremenom pri pokuse dostať bremeno mimo osi navijaka.
5. Zdvíhanie alebo spúšťanie bremena, ak sú na dráhe spúšťania či klesania prekážky akéhokoľvek druhu.
6. Opustenie navijaka so zaveseným bremenom.
7. Prevádzkovanie navijaka z miesta, kde nie je celé bremeno v zornom poli obsluhujúceho.
8. Zdvíhanie osôb.

Zdvíhanie bremien s hmotnosťou, ktorá prekračuje maximálne prípustnú nosnosť navijaka.

Používanie lanového navijaka v inom než bezchybnom stave.

Nepretržitá prevádzka: Dodržujte pracovné cykly uvedené výrobcom, aby ste zaistili riadnu funkciu motora.

Používanie koncového spínača na zdvíhanie pre normálne vypnutie procesu zdvíhania.

Aby ste vylúčili nenormálne odvíjanie lana z bubna, nesmie hák ani kladnica s hákom doliehať na podlahu.

Zdvíhanie bremena s vratnou kladkou

! Pri prevádzke lanového navijaka s vratnou(ými) kladkou(ami) je koncový spínač nefunkčný! Dbajte na to, aby vratná kladka neprišla k lanovému navijaku bližšie než na 20 cm.

1. Rozskrutkujte vratnú kladku.
2. Do vratnej kladky vložte lano.
3. Vratnú(é) kladku(y) opäť zoskrutkujte a utiahnite skrutky.
4. Zdvíhané bremeno priviažte k bremenovému háku.

Likvidácia

Pokyny na likvidáciu vyplývajú z piktogramov umiestnených na prístroji, resp. obale. Popis jednotlivých významov nájdete v kapitole „Označenia“.

Likvidácia prepravného obalu

Obal chráni prístroj pred poškodením pri preprave. Obalové materiály sú zvolené spravidla podľa ich šetrnosti voči životnému prostrediu a spôsobu likvidácie a je možné ich preto recyklovať.

Vrátenie obalu do obehu materiálu šetrí suroviny a znižuje náklady na likvidáciu odpadov. Časti obalu (napr. fólia, styropor®) môžu byť nebezpečné pre deti. **Existuje riziko udusení!** Časti obalu uschovajte mimo dosahu detí a čo najrýchlejšie zlikvidujte.

Požiadavky na obsluhu

Obsluha si musí pred použitím prístroja pozorne prečítať návod na obsluhu.

Kvalifikácia

Okrem podrobného poučenia odborníkom nie je na používanie prístroja nutná žiadna špeciálna kvalifikácia.

Minimálny vek

Na prístroji smú pracovať len osoby, ktoré dosiahli 16 rokov. Výnimku predstavuje využitie mladistvých, ak sa to deje počas profesijného vzdelávania s cieľom dosiahnutia zručností pod dohľadom školiteľa.

Školenie

Používanie prístroja vyžaduje iba zodpovedajúce poučenie odborníkom, resp. návodom na obsluhu. Špeciálne školenie nie je nutné.

Technické údaje

Prípojka	230 V~50 Hz
Výkon motora	1600 W
max. zdvíhacia sila s vratnou kladkou	990 kg
max. zdvíhacia sila bez vratnej kladky	495 kg
max. výška zdvíhu 990 kg	6 m
max. výška zdvíhu 495 kg	12 m
Priemer lana	5,5 mm
dĺžka lana	12 m
Typ ochrany	IP 54
Hmotnosť	32 kg

Preprava a skladovanie



Pri uskladnení je potrebné dbať na to, aby bol prístroj uložený na suchom mieste, neprístupnom pre deti a nepovolane osoby. Ak prístroj nebudete dlhodobo používať, dôkladne ho vyčistite.

Montáž a prípravy

Inštalácia

- Pri vybaľovaní lanového navijaka sa uistite, že dodávka obsahuje všetky súčasti, a skontrolujte bezchybný stav navijaka i príslušenstvo. Aby ste zachovali platnosť záruky, je nutné prípadnú reklamáciu nahlásiť bezodkladne po dodaní.
- Podrobne si prečítajte pokyny na obsluhu dodané spolu s lanovým navijakom (túto príručku), a pri inštalácii lanového navijaka postupujte presne podľa nižšie uvedených údajov.
- Nosná časť, na ktorej má byť pripevnený lanový navijak, musí byť schopná uniesť minimálne dvojnásobok očakávaného bremena (Odporúčame sa poradiť s odborníkom).
- Lanový navijak sa montuje predovšetkým na oceľové rúrkové výkyvné rameno. Použitá oceľová rúrka musí mať priemer 43 mm a hrúbku steny min. 3 mm.
- Výkyvné rameno musí byť pevne ukotvené v stene. Ukotvenie musí byť stabilné, aby odolávalo vznikajúcim silám.
- Dbajte na to, aby bol prístroj pripevnený vždy vodorovne a nikdy nie krivo.
- Ak používate vratnú kladku, zaveste bremenový hák (d) do držiaka háka (j) konzoly (o).

Uvedenie elektrického lanového navijaka do prevádzky

Krok 1

Uistite sa, či sa sieťové napätie zhoduje s napätím na typovom štítku lanového navijaka.

Krok 2

Skontrolujte oceľové lano a všetky bezpečnostné zariadenia lanového navijaka.

Krok 3

Skontrolujte, či je lanový navijak riadne nainštalovaný a udrží max. zdvíhané bremeno.

Krok 4

Bremeno zaistíte proti preklopeniu a kývaniu a skontrolujete nosné prvky.

Krok 5

Bremeno zdvíhajte zvislo a kontrolované.

Elektrický lanový navijak je teraz prevádzkyschopný!

Zvyškové nebezpečenstvá a ochranné opatrenia

Elektrické zvyškové nebezpečenstvá:

Ohrozenie	Popis	Ochranné opatrenie(ia)
Priamy elektrický kontakt	Zásah elektrickým prúdom	RCD
Nepriamy elektrický kontakt	Zásah elektrickým prúdom cez médium	RCD

Ostatné ohrozenia:

Ohrozenie	Popis	Ochranné opatrenie(ia)
Vymrštené predmety či striekajúce kvapaliny	Nafta môže z elektrického lanového navijaka vystriechnúť a spôsobiť vážne úrazy.	Noste vždy rukavice a ochranné okuliare.
Pošmyknutie, potknutie sa či pád osôb	Napájací kábel a samotný prístroj sa môže stať príčinou potknutia sa.	Podľa spôsobu inštalácie prijmite príslušné protiopatrenia. (vhodné miesto inštalácie, označenie miesta inštalácie atď.)

Údržba a ošetrovanie

1. Pozor – ohrozenie života v dôsledku úrazu elektrickým prúdom! Pred každým čistením a ošetrovaním odpojte prístroj od siete. Pozor – nebezpečenstvo poškodenia prístroja! Prístroj nikdy nečistite pod tečúcou vodou alebo vôbec v oplachovacej vode. Na čistenie nepoužívajte agresívne čistiace prostriedky či tvrdé predmety, mohli by poškodiť prístroj. Prístroj občas vyčistite vlhkou handrou.
2. Kontrolujte pravidelne oceľové lano (m) po celej jeho dĺžke z hľadiska poškodenia a funkčnosti koncového spínača (e) (navijak nechajte vytiahnuť nahor, až vypínacie závažie (l) aktivuje vypínací strmeň (c)).
3. Ak je oceľové lano (m) poškodené (prasknuté alebo rozstrapatené, **pozrite obr. 3**), vymeňte ho za originálne náhradné lano. Pri montáži lana sa nesmie v žiadnom prípade zabudnúť na vypínacie závažie (l), aby bolo zaručené bezpečné vypnutie v koncovej polohe.
4. Ložisko vratnej kladky (n) mažte pravidelne malým množstvom oleja.
5. Ak je prístroj vypnutý, skontrolujte pohyblivosť všetkých mechanických konštrukčných dielov navijaka.
6. Prístroj musí minimálne raz ročne skontrolovať odborník. Výsledok skúšky je potrebné zapísať do kontrolnej knihy.
7. Oceľové lano čistite a mažte tukom raz mesačne.

Vyhlasenie o zhode EÚ

Týmto vyhlasujeme my,

Güde GmbH & Co. KG
Birkichstraße 6
74549 Wolpertshausen
Germany

že koncepcia a konštrukcia nižšie uvedených prístrojov vo vyhotoveniach, ktoré uvádzame do obehu, zodpovedá príslušným základným požiadavkám smerníc EÚ na bezpečnosť a hygienu.

V prípade zmeny prístroja, ktorá s nami nebola konzultovaná, stráca toto vyhlásenie svoju platnosť.

Označenie prístrojov: Elektrický lanový navijak
GSZ 500/1000
Obj. č.: 01709

Príslušné smernice EÚ:

2006/42 EG
2004/108 EG

Použité harmonizované normy:

EN 14492-2: 2006
EN 60204-32:1998
ZEK 01.2-08/12.08
EN 55014-1:2006
EN 61000-3-3:1995+A1+A2
EN 61000-3-2:2006
EN 55014-2:1997+A1
EN 55014-1:1993+A1+A2
EN 55014-2: 1997
EN 61000-3-2: 1995+A1+A2
EN 61000-3-3: 1995

Certifikačné miesto:

TÜV Rheinland Product Safety GmbH - Am Grauen Stein
D-51105 Köln

Dátum/podpis výrobcu: 04.10.2011



Údaje o podpísanom: pán Arnold, konateľ

Technická dokumentácia: J. Bürkle; FBL, QS

Kontrolný zoznam

Vážení zákazník,

aby sa zabránilo prípadným personálnym a materiálnym škodám, je prevádzkovateľ lanového navijaka povinný udržiavať prístroj vo funkčnom a riadnom stave. Nasledujúci kontrolný zoznam by mal slúžiť ako podklad na pravidelnú kontrolu v intervaloch, ktoré stanoví prevádzkovateľ, a zároveň ako dokumentácia. Zistené poruchy musia byť bezodkladne odstránené v autorizovanom servise.



Güde GmbH & Co. KG, Birkichstraße 6, 74549 Wolpertshausen, Germany

Kontrolný zoznam/kontrolná kniha lanového navijaka

Dátum

Dátum

Dátum

Ocelové lano:

Kontrola jednotlivých drôtov

ÁNO

NIE

ÁNO

NIE

ÁNO

NIE

Prehliadka ocelového lana - miesta zlomu

Kontrola ocelového lana - miesta skrútenia

Kontrola lisovania

Kábel:

Kontrola napájacieho kábla

Kontrola kábla so spínacmi

Ovládacia časť:

Kontrola krytu spinaca

Kontrola tlačidiel

Kryt vetráka:

Kryt vetráka bez nečistôt

Brzda:

Kontrola brzdy

Upevňovacie skrutky:

Kontrola skrutiek

Kontrola nosných prvkov a montážnych dielov

Kontrola prístroja - hrdza a korózia

Kontrola krytu prístroja - tesnosť

Pripájacia skrina:

Kontrola pripájajúcej skrine - praskliny

Koncové vypínače:

Kontrola koncových vypínačov

Bremenový hák:

Prehliadka háka - trhliny

Prehliadka háka - praskliny

Kontrola aretačnej pružiny

Inleiding

Om van uw nieuwe apparaat zo lang mogelijk plezier te hebben, bevelen wij u aan de gebruiksaanwijzing en de bijgesloten veiligheidsinstructies zorgvuldig te lezen. Verder wordt aanbevolen de gebruiksaanwijzing te bewaren voor het geval dat de functies van het apparaat later nogmaals in het geheugen ververst moeten worden.



In het kader van een continue productontwikkeling behouden wij ons het recht voor technische wijzigingen aan te brengen.

Dit document betreft de originele gebruiksaanwijzing.

AFBEELDINGEN ZIJN BEDOELD ALS VOORBEELDEN!

Aanduiding:

Productveiligheid:

	
Het product is conform de desbetreffende normen van de Europese Gemeenschap	Gecontroleerde productveiligheid

Verboden:

	
Verbodteken, algemeen	Verbod tot gebruik van het apparaat bij regen!
	
Heen grijpen verboden	Aan de kabel trekken verboden
	
Let op dat er zich geen mensen en dieren onder de last ophouden!	Hijs geen mensen of dieren met de kabellier!

Waarschuwing:

	
Waarschuwing/Let op	Veilige afstand bewaren
	
Dit apparaat mag enkel aan een 230 V stopcontact met RCD aangesloten worden!	



Aanwijzingen:

	
Gebruiksaanwijzing lezen!	Veiligheidsschoenen dragen
	
Veiligheidshandschoenen dragen!	







Milieubescherming:

	
Afval niet in het milieu, maar vakkundig verwijderen	Verpakkingsmateriaal van karton bij de daarvoor bestemde recyclingplaatsen afleveren
	
Beschadigde en/of verwijderde elektrische of elektronische apparaten bij de daarvoor bestemde recyclingplaatsen afleveren	

Verpakking:

	
Tegen vocht beschermen	Verpakkingsoriëntering - boven

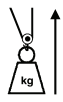
Technische gegevens:

	
Motorvermogen	Aansluiting
	
Kabellengte en Ø kabel	Hefkracht 495 kg en 990 kg
	
Hijskracht zonder katrol	Hijskracht met katrol
	
Gewicht	

Gebruik volgens de bepalingen

Elektrische kabellier GSZ 500/1000

De hieronder beschreven kabellier werd ontwikkeld voor het hijsen van vaste lasten tot 990 kg (met katrol) en kan bij alle in de huishouding of in de vrije tijd voorkomende werkzaamheden gebruikt worden.

Met deze machine mogen geen andere werkzaamheden verricht worden dan de werkzaamheden waarvoor de machine is gebouwd en die in de gebruiksaanwijzing worden beschreven.

Ieder ander gebruik geldt als niet volgens deze gebruiksregels. De producent is voor de eventuele hieruit ontstane schades niet aansprakelijk. Let er op dat dit apparaat niet voor industriële toepassing is geconstrueerd.

Levering (afb. 4)

Neem het apparaat uit de transportverpakking en controleer de volledigheid en de aanwezigheid van de volgende onderdelen:

- 1x Katrol
- 4x zeskantschroef
- 2x bevestigingsbeugel
- 1x Gebruikershandleiding

Indien onderdelen uit de levering beschadigd zijn, neem contact met uw handelaar.

Beschrijving van het apparaat (afb. 1 en afb. 2)

- a** Bevestigingsbeugel
- b** Zeskantschroef
- c** Uitschakelbeugel
- d** Lasthaak
- e** Eindschakelaar hijsen
- f** Motor
- g** Schakelkast
- h** Bedieningsschakelaar
- i** Noodschakelaar
- j** Haakhouder
- k** Kabeltrommel
- l** Uitschakelgewicht
- m** Stalen kabel
- n** Katrol
- o** Dragerkast
- p** Eindschakelaar zakken

Garantie

De garantie heeft uitsluitend betrekking op onvolkomenheden die op materiaal- of productiefouten zijn terug te voeren. Bij een claim betreffende een onvolkomenheid, in de zin van garantie, dient de originele aankoopfactuur met de aankoopdatum bijgesloten te worden. Van garantie uitgesloten zijn verkeerd gebruik, zoals bijv. overbelasting van de machine, gebruik van geweld, beschadigingen door vreemde invloeden of vreemde voorwerpen. Het niet naleven van gebruik- en montageaanwijzingen en normale slijtage zijn eveneens van garanties uitgesloten.



Belangrijke fundamentele veiligheidsinstructies

Voordat met het apparaat gewerkt wordt dienen de navolgende veiligheidsvoorschriften en de gebruiksaanwijzing zorgvuldig gelezen te worden. Indien u het apparaat aan andere personen wilt uitlenen, overhandig dan ook de gebruiksaanwijzing. Bewaar de gebruiksaanwijzing altijd goed!

Verpakking: Uw apparaat bevindt zich in een verpakking om transportschade te voorkomen. Verpakkingen zijn grondstoffen en daardoor weer te gebruiken of kunnen gerecycleerd worden.

Gelieve de gebruiksaanwijzing zorgvuldig door te lezen en de instructies daarvan op te volgen. Maakt u zich, aan de hand van deze gebruiksaanwijzing, met het juiste gebruik ervan, evenals met de veiligheidsinstructies, vertrouwd. Bewaar deze aanwijzingen goed voor later gebruik.

- De kabellier mag slechts door personen bediend worden die de aanwezige aanwijzingen goed hebben gelezen en begrepen; de kabellier mag niet door personen bediend worden die niet passend geïnstrueerd zijn of zich in een twijfelachtige gezondheidstoestand bevinden.
- Voer voor elk gebruik een visuele controle uit van het apparaat. Gebruik het apparaat niet, als veiligheidsinrichtingen beschadigd of versleten zijn. Zet nooit de veiligheidsinrichtingen buiten bedrijf.
- Gebruik het apparaat uitsluitend voor het in deze gebruiksaanwijzing aangegeven gebruiksdoel.

- Werk steeds oplettend. Overzie uw werk. Ga verstandig te werk. Gebruik de kabellier niet, indien u niet geconcentreerd bent.
- U bent verantwoordelijk voor de veiligheid binnen het werkingsgebied.
- Laat het apparaat nooit onbewaakt.
- Indien de werkzaamheden worden onderbroken, plaats dan het apparaat op een veilige plaats.
- Gebruik het apparaat nooit bij regen of in een vochtige of natte omgeving.
- Nooit de kabellier met water afspuiten of in vloeistof dompelen.
- Gebruik elektrische apparaten niet in de buurt van brandbare vloeistoffen of gassen.
- Schakel het apparaat niet in, als het gedraaid is, resp. als het niet in werkpositie is.
- Houd het apparaat ver van andere personen, met name kinderen en huisdieren.
- Laat andere personen het werktuig of de kabel niet aanraken.
- Neem na het gebruik de netstekker uit en controleer het apparaat op beschadiging.
- Indien het apparaat niet wordt gebruikt, bewaar dit dan op een droge en voor kinderen niet toegankelijke plaats.
- De netspanning moet overeenkomen met de spanning die op het typeplaatje is aangegeven.
- Reparaties mogen enkel door een vakman uitgevoerd worden.
- Voor ingebruikneming van het apparaat en na een willekeurige botsing moet op beschadiging of slijtage gecontroleerd worden; laat noodzakelijke reparaties uitvoeren.
- Gebruik nooit reserveonderdelen en accessoireonderdelen die niet door de producent zijn bedoeld of aanbevolen.
- Gebruik het apparaat enkel bij daglicht of bij een goede kunstmatige verlichting.
- Let er op dat andere voorwerpen **geen** kortsluiting met de contacten van het apparaat veroorzaken.
- Leg alle leidingen zodanig neer dat geen struikelgevaar ontstaat en beschadiging van de kabel uitgesloten is!
- Gebruik tijdens de gehele tijd van het uitvoeren van alle werkzaamheden geschikte kleding en neem in de omgeving passende voorzorgsmaatregelen i.v.m. het verhinderen van ongevallen.
- Gebruik de kabel niet voor andere doeleinden. Draag het apparaat niet aan de kabel en gebruik de kabel niet om de stekker uit het stopcontact te trekken. Bescherm de kabel tegen warmte, olie en scherpe kanten.
- Verzorg uw werktuigen zorgvuldig. Houd uw werktuigen schoon om goed en veilig te kunnen werken. Controleer regelmatig de stekker en het snoer en laat deze bij beschadiging door een geautoriseerde vakman vernieuwen. Controleer de verlengkabels regelmatig en vervang beschadigde kabels door een vakman.
- Verlengkabel in de open lucht. Gebruik in de open lucht slechts daarvoor goedgekeurde en passend gekenmerkte verlengkabels (tot 20 m Ø1,5 mm², 20-50 m Ø 2,5 mm²).
- Koppel het apparaat van het net af
 - voor iedere reiniging
 - na ieder gebruik
- **Personen, die op grond van hun fysieke, sensorische of geestelijke bekwaamheden of hun onbedrevenheid of onkunde niet in staat zijn het apparaat te bedienen, mogen het apparaat niet gebruiken.**
- **Indien het apparaat, de aansluitkabel of de stalen kabel zichtbare beschadigingen vertoont, mag het apparaat niet in gebruik genomen worden.**
- **Indien de netaansluiting van dit apparaat beschadigd wordt, dient deze door de producent of een elektrovakman vervangen te worden.**
- **Reparaties aan dit apparaat mogen enkel door een elektrovakman uitgevoerd worden. Door**

onvakkundige reparaties kunnen aanzienlijke gevaren ontstaan.







- **Voor de accessoireonderdelen gelden dezelfde voorschriften.**

Güde GmbH & Co. KG neemt geen garantie over voor schade op grond van de volgende punten:

- **Beschadigingen aan het apparaat door mechanische invloeden en te hoge spanningen.**
- **Wijzigingen aan het apparaat.**
- **Gebruik voor andere dan die in de gebruiksaanwijzing beschreven doeleinden.**
- **Volg beslist alle veiligheidsinstructies op om letsels en schade te vermijden.**



Belangrijke veiligheidsinstructies

- De kabellier moet voor de aanvang van uit te voeren werkzaamheden op de perfecte functie van alle componenten gecontroleerd worden. Controleer in het bijzonder de perfecte staat van de karabijnhaken die een ongewenst loskomen van de haak voor last heffen van de voor het aanslaan van de lasten gebruikte middelen (kabels, ringen, transportopeningen etc.) verhinderen.
- De kabellier mag slechts voor het heffen van lasten gebruikt worden waarvan het gewicht, dat door de producent in de technische gegevens en het op het typeplaatje van de lier is aangegeven, het maximale draagvermogen niet overschrijft.
- Niet volgens voorschriften bevestigde lasten, die op de grond vallen zouden kunnen, mogen niet geheven worden.
 - Sla de last volgens de voorschriften aan.
 - De te heffen lasten mogen uitsluitend verticaal geheven worden! Nooit schuin trekken of heffen!
- Er mogen zich, m.u.v. de bedienende persoon, geen personen onder de last of in de gevarenzone ophouden. Een minimale afstand van 10 m bij een geheven last dient aangehouden te worden.
- Alle stappen van het heffen mogen slechts met gebruik van geschikte bevestigingselementen (zoals kabels, ringen, hijsogen etc.) evenals overeenkomend met de aan de werkplaats geldige desbetreffende bepalingen en normen uitgevoerd worden.
- De metaalkabel van de kabellier mag niet voor het bevestigen van lasten gebruikt worden.
- De inbedrijfstelling van de kabellier met niet perfect gerichte trekkabel is ontoelaatbaar.
- De kabellier mag in de staat met geheven lasten niet zonder toezicht gelaten worden.
- Voor het begin van de werkzaamheden die met de kabellier worden uitgevoerd, dient het draagvermogen van de te dragen voorwerpen gecontroleerd te worden.
- Controleer de kabel voor de opname van de met de kabellier uit te voeren werkzaamheden op slijtage; bij sporen van slijtage dient deze kabel door een nieuwe te worden vervangen te worden waarvan de eigenschappen met het maximaal toegestane draagvermogen van de kabellier overeenkomstig dienen te zijn. De kabels mogen slechts door originele onderdelen vervangen worden.
- Wendt u zich in geval van problemen, die met de functie van de kabellier samenhangen, altijd tot uw vakhandelaar en vermijd alle hulpmaatregelen.
- De motor voor aandrijving van de kabellier is niet met een motorveiligheidsschakelaar uitgerust. De motor mag derhalve, in geval van problemen met het heffen nooit overbelast worden; controleer in dit geval dat de te heffen last niet het toegestane draagvermogen van de kabellier overschrijft en dat de netspanning niet lager is.
- Om in geval van een dreigend gevaar op tijd ingrijpen te kunnen, dient de bedienende persoon de kabellier vanuit een positie te bedienen waaruit de gehele werkomgeving bewaakt kan worden.
-  **Let er op dat de kabel altijd schoon is en op de trommel opgewikkeld wordt. Afb. 5**
- Controleer of de kabel van de kabellier tijdens de werkzaamheden altijd met tenminste drie wikkelingen om de trommel gewikkeld is.
- De kabellier mag op geen manier gewijzigd worden; gebruik uitsluitend de met de kabellier meegeleverde inrichtingen voor het heffen.
- Gebruik de met de kabellier meegeleverde inrichtingen voor het heffen uitsluitend op de in de aanwezige gebruiksaanwijzing beschreven wijze. Gebruik deze inrichtingen niet voor andere apparaten of andere doelen.
- Gebruik in geval van een aansluiting van de netkabel aan een verlengkabel geen plakband of nadere hulpmiddelen.
- Controleer of de elektrische gegevens van het stroomnet voor de aansluiting van de kabellier met de op het typeplaatje van de motor aangegeven waarden overeenkomstig zijn.
- Controleer bij gebruik van een verlengkabel dat deze kabel met de stekker en de contactdoos voor de stroomtoevoer overeenkomt.
-  **Voor iedere inbedrijfstelling dient de stalen kabel op eventuele beschadigingen gecontroleerd te worden. Het is streng verboden de kabellier met een beschadigde kabel te gebruiken (afb. 3).**
 - Heffen van personen is niet toegestaan.
 - Wanorde in de omgeving van het gebruiksgebied betekent ongevalrisico.
 - Beschermt u zich voor een elektrische schok. Vermijd aanrakingen van het lichaam met geaarde delen.
 - Controleer uw machine op beschadigingen. Vóór het gebruik van het werktuig moeten veiligheidsinrichtingen zorgvuldig op hun perfecte en bedoelde functie onderzocht worden. Controleer of de bewegende onderdelen goed functioneren, niet klemmen en of onderdelen zijn beschadigd. Alle onderdelen moeten juist gemonteerd zijn om alle functies van het apparaat te waarborgen. Beschadigde veiligheidsinrichtingen en onderdelen moeten vakkundig door een werkplaats van een klantendienst gerepareerd of vervangen worden, voorzover niets anders in de gebruiksaanwijzing daarover is aangegeven. Beschadigde schakelaars moeten in een werkplaats van een klantendienst vervangen worden. Gebruik geen apparaten waarvan de schakelaar zich niet laat in-, resp. uitschakelen.
-  **De elektromotor van de kabellier is met een thermoschakelaar tegen overbelasting beveiligd. Bij reactie van de thermoschakelaar blijft de kabellier staan. Pas na een afkoelpauze (ca. 5 minuten) kan de kabellier weer gebruikt worden.**
-  **Let op: De kabellier is niet voor industrieel, resp. langdurig gebruik geschikt en kan derhalve na een aantal werkcyclussen uitschakelen. Het apparaat moet bij industrieel gebruik, volgens de bedrijfsregelgeving, vóór de eerste ingebruikneming door een vakman gecontroleerd worden.**
- Laat beschadigde onderdelen onmiddellijk vervangen.
- Voer reparaties niet zelf uit (garantieverlies en minder veiligheid).
- Stel de kabellier niet onnodig aan weer, zonnestraling, stof en lage temperaturen bloot.
-  **Ieder verblijf of lopen van personen onder of in directe omgeving van zwevende lasten is uitdrukkelijk verboden.**
- **Uw elektrische kabellier is met een noodschakelaar uitgerust. In noodgeval de rode noodschakelaar indrukken!! Om de vergrendeling van de noodschakelaar los te maken, een kwartdraai in de richting van de klokwijzers maken.**
-  **Let op:**
De kabellier heeft een einduitschakeling die de motor bij slechts 3 overgebleven wikkelingen op de trommel stopt.

Ontoelaatbaar gebruik



Het volgende gebruik is verboden!

1. Heffen met niet verticale trekkabel.
2. Poging met de grond verbonden lasten te heffen.
3. Heffen van lasten die buiten de zwaartepuntas aangehaakt zijn.
4. Pendelen van de zwevende last in de poging de last buiten de as van de kabellier te brengen.
5. Verzinken of zakken van de last, als binnen de hef- of dalingbaan hindernissen van een willekeurige soort aanwezig zijn.
6. Verlaten van de kabellier met zwevende lasten.
7. Gebruik van de kabellier vanuit een plaats waaruit de last niet volledig in het zichtveld van de bedienende persoon is.
8. Heffen van personen.

Heffen van lasten met een gewicht dat het maximale draagvermogen van de kabellier overschrijdt.

Gebruik van de kabellier in een niet perfecte staat.

Continue bedrijf. Volg de door de producent aangegeven werkcyclussen op om een functie van de motor volgens voorschriften te waarborgen.

Gebruik van de hefeindschakelaar voor normale uitschakeling van het hefproces.

Om een abnormale afwikkeling van de kabel van de trommel uit te sluiten mag de haak en het hijsblok niet op de grond liggen!

Heffen van de last met katrol



Bij gebruik van de kabellier met katrol(len) is de einduitschakeling buiten de functie! Let er op dat de katrol niet dichterbij dan 20 cm van de kabellier komt.

1. Open de katrol.
2. Plaats de kabel op de looprol.
3. Schroef de katrol(len) weer samen en draai de schroeven vast aan.
4. Sla de te heffen last aan de lasthaak aan.

Verwijdering

De verwijdering instructies zijn met pictogrammen aangegeven die op de machine, resp. op de verpakking, te vinden zijn. Een beschrijving van de afzonderlijke betekenissen is in het hoofdstuk "Aanduiding" te vinden.

Verwijdering van de transportverpakking

De verpakking beschermt de machine tegen transportschades. De verpakkingsmaterialen zijn meestal volgens milieuvriendelijke en verwijderingstechnische standpunten gekozen en derhalve recyclebaar. Het retour brengen van de verpakking in de materiaalomloop spaart grondstoffen en verlaagt de afvalhoeveelheden. Verpakkingsdelen (bijv. folies, styropor) kunnen voor kinderen gevaarlijk zijn. **Er bestaat verstikkingsgevaar!** Bewaar de verpakking buiten het bereik van kinderen en verwijder deze zo snel mogelijk.

Eisen aan de bedienende persoon

De bedienende persoon moet, voor het gebruik van het apparaat, de gebruiksaanwijzing goed gelezen hebben.

Kwalificatie

Behalve een uitvoerige instructie door vakkundig verkooppersoneel is er geen speciale kwalificatie voor het gebruik van het apparaat nodig.

Minimale leeftijd

Het apparaat mag slechts door personen gebruikt worden van 16 jaar of ouder.

Uitzondering hierop is het gebruik door jeugdige personen bij een beroepsopleiding ter verkrijging van vaardigheid en indien dit onder toezicht van een opleider plaats vindt.

Scholing

Om het apparaat te kunnen gebruiken is enig passend onderricht, door een vakman, resp. de bedieningsaanwijzing, voldoende. Een speciale scholing is niet noodzakelijk.

Technische gegevens

Aansluiting/Frequentie:	230 V~50 Hz
Motorvermogen:	1600 W
Max. hijskracht met katrol:	990 kg
Max. hijskracht zonder katrol:	495 kg
Max. hijshoogte bij 990 kg:	6 m
Max. hijshoogte bij 495 kg:	12 m
Kabeldiameter:	5,5 mm
Touw:	12 m
Beveiligingsklasse:	IP 54
Gewicht:	32 kg

Transport en opslag



Bij opslag moet gelet worden dat het apparaat op een droge, voor kinderen en onbevoegden onbereikbare plaats wordt bewaard. Maak het apparaat, voor een langer niet-gebruik, grondig schoon.

Samenbouw en voorbereidingen

Installatie

- Controleer bij het uitpakken van de kabellier of alle tot de levering behorende onderdelen aanwezig zijn evenals de perfecte staat van de kabellier en alle toebehooronderdelen. Om een uitsluiting van de garantie te verhinderen dienen mogelijke reclamaties onmiddellijk na de levering gemeld worden.
- Lees de met de kabellier meegeleverde gebruiksaanwijzing (de aanwezige handleiding) goed door en volg bij de installatie van de kabellier exact de navolgende aanwijzingen op.
- Het dragende onderdeel, dat aan de kabellier bevestigd zal worden, moet minimaal het dubbele van de te verwachte last opnemen kunnen (wij adviseren zich met een vakman te beraden).
- De montage van de kabellier vindt bij voorbaat aan een stalen buisarm plaats. De gebruikte stalen buis dient een diameter van 43 mm en een wanddikte van min. 3 mm hebben.
- De dwarsbalk dient vast in een wand verankerd zijn. De verankering moet stabiel uitgevoerd worden om de ontstane krachten te kunnen dragen.
- Let er op dat het apparaat altijd waterpas en nooit schuin wordt bevestigd.
- Hang de lasthaak (d) bij gebruik van de katrol in de haakhouder (j) van de draagkast (o) in.

Inbedrijfstelling van de elektrische kabellier

Stap 1

Controleer of de netspanning met de spanning op het typeplaatje van de kabellier overeenkomstig is.

Stap 2

Controleer de stalen kabel en alle veiligheidsinrichtingen van de kabellier.

Stap 3

Controleer of de kabellier volgens voorschriften is geïnstalleerd en de maximaal te heffen last standhoudt.

Stap 4

Borg de last tegen wegkippen en pendelen en controleer de draagelementen.

Stap 5

Hef de last recht en gecontroleerd.

De elektrische kabellier is nu bedrijfsklaar!

Overige gevaren en beschermingsmaatregelen

Elektrische gevaren

Bedreiging	Beschrijving	Beschermingsmaatregel(en)
Direct elektrisch contact	Stroomsschok.	RCD
Indirect elektrisch contact	Stroomsschok door vloeistof.	RCD

Overige bedreigingen

Bedreiging	Beschrijving	Beschermingsmaatregel(en)
Uitgeworpen voorwerpen of vloeistoffen	Vloeistoffen kunnen uit de elektrische kabellier eruit spuiten en zware letsels veroorzaken.	Draag steeds handschoenen en een veiligheidsbril.
Uitglieden, struikelen of vallen van personen	De netkabel en het apparaat zelf kunnen struikelgevaar betekenen.	Neem hiervoor desbetreffende maatregelen. (een geschikte opstelplaats, het met opschriften kenmerken van deze plaats, etc.)

Onderhoud en verzorging

1. Let op - levensgevaar door stroomschok! Koppel voor iedere reiniging en verzorging het apparaat van het net af. Let op - gevaar van apparaatbeschadiging! Reinig het apparaat nooit onder stromend water of in afwaswater. Gebruik voor het reinigen geen scherpe schoonmaakmiddelen of harde voorwerpen omdat deze het apparaat kunnen beschadigen. Maak het apparaat af en toe met een vochtige doek schoon.
2. Controleer regelmatig de stalen kabel (m) in de hele lengte op beschadigingen en de functie van de einduitschakelaar (e) (de kabellier omhoog laten tot het uitschakelgewicht (l) de uitschakelbeugel (c) bedient).
3. Indien de stalen kabel (m) beschadigd is (geknikt of gesplinterd, **zie afb. 3**), dient deze met een origineel onderdeel vervangen te worden. Bij de montage van de kabel mag in geen geval het uitschakelgewicht (l) vergeten worden om een veilige einduitschakeling te waarborgen.
4. Behandel de lager van de katrol(len) regelmatig met iets olie.
5. Controleer het lichtlopen van alle mechanische onderdelen van de lier in uitgeschakelde staat van het apparaat.
6. Het apparaat dient minimaal eenmaal per jaar door een vakman gecontroleerd te worden. Het resultaat van de controle dient in een boek genoteerd te worden.
7. Reinig en vet de stalen kabel iedere maand.

EG-Conformiteitverklaring

Hiermede verklaren wij,

Güde GmbH & Co. KG
Birkichstraße 6
74549 Wolpertshausen
Germany

dat het navolgend genoemde apparaat, op grond van zijn ontwerp en bouwwijze, evenals de door ons in omloop gebrachte uitvoeringen, aan de desbetreffende fundamentele veiligheids- en gezondheidverordeningen van de EG-richtlijnen voldoen.

Bij een niet met ons overeengekomen wijziging aan het apparaat verliest deze verklaring haar geldigheid.

Benaming van het apparaat: Elektrische kabellier
GSZ 500/1000

Artikel nr.: 01709

Desbetreffende EG-Richtlijnen:

2006/42 EG
2004/108 EG

Gebruikte harmoniserende normen:

EN 14492-2: 2006
EN 60204-32:1998
ZEK 01.2-08/12.08
EN 55014-1:2006
EN 61000-3-3:1995+A1+A2
EN 61000-3-2:2006
EN 55014-2:1997+A1
EN 55014-1:1993+A1+A2
EN 55014-2: 1997
EN 61000-3-2: 1995+A1+A2
EN 61000-3-3: 1995

Plaats van certificeren:

TÜV Rheinland Product Safety GmbH - Am Grauen Stein
D-51105 Köln

Datum/Handtekening fabrikant: 04.10.2011 

Gegevens betr. ondertekende: Dhr. Arnold,
bedrijfsleider

Technische Documentatie: J. Bürkle; FBL, QS

Controlelijst

Geachte klanten,

om eventuele personenschade en materiele schade te vermeiden is de kabellier bedienende persoon verplicht het apparaat in goed functionerende en nette staat te houden. De volgende controlelijst moet in regelmatige intervallen, die door de houder dienen vastgesteld te zijn, als controlebasis en documentatie dienen. Vastgestelde gebreken dienen per omgaande door een vakwerkplaats verwijderd te worden.

<u>Controlelijst/Controleboek kabellier</u>	Datum		Datum		Datum	
	<input type="text"/>	<input type="text"/>	<input type="text"/>	<input type="text"/>	<input type="text"/>	<input type="text"/>
<u>Draadkabel:</u>	JA	NEE	JA	NEE	JA	NEE
<i>Afzonderlijke draden gecontroleerd</i>	<input type="checkbox"/>	<input type="checkbox"/>	<input type="checkbox"/>	<input type="checkbox"/>	<input type="checkbox"/>	<input type="checkbox"/>
<i>Draadkabel op knikplaatsen gecontroleerd</i>	<input type="checkbox"/>	<input type="checkbox"/>	<input type="checkbox"/>	<input type="checkbox"/>	<input type="checkbox"/>	<input type="checkbox"/>
<i>Draadkabel op draadvrijheid gecontroleerd</i>	<input type="checkbox"/>	<input type="checkbox"/>	<input type="checkbox"/>	<input type="checkbox"/>	<input type="checkbox"/>	<input type="checkbox"/>
<i>Draadkabel op indrukkingen gecontroleerd</i>	<input type="checkbox"/>	<input type="checkbox"/>	<input type="checkbox"/>	<input type="checkbox"/>	<input type="checkbox"/>	<input type="checkbox"/>
<u>Leiding:</u>						
<i>Netkabel gecontroleerd</i>	<input type="checkbox"/>	<input type="checkbox"/>	<input type="checkbox"/>	<input type="checkbox"/>	<input type="checkbox"/>	<input type="checkbox"/>
<i>Schakelleiding gecontroleerd</i>	<input type="checkbox"/>	<input type="checkbox"/>	<input type="checkbox"/>	<input type="checkbox"/>	<input type="checkbox"/>	<input type="checkbox"/>
<u>Bedieningsdeel:</u>						
<i>Schakelkast gecontroleerd</i>	<input type="checkbox"/>	<input type="checkbox"/>	<input type="checkbox"/>	<input type="checkbox"/>	<input type="checkbox"/>	<input type="checkbox"/>
<i>Toets gecontroleerd</i>	<input type="checkbox"/>	<input type="checkbox"/>	<input type="checkbox"/>	<input type="checkbox"/>	<input type="checkbox"/>	<input type="checkbox"/>
<u>Ventilatorbeschermer:</u>						
<i>Ventilatorbeschermer zonder vervuilingen</i>	<input type="checkbox"/>	<input type="checkbox"/>	<input type="checkbox"/>	<input type="checkbox"/>	<input type="checkbox"/>	<input type="checkbox"/>
<u>Rem:</u>						
<i>Rem gecontroleerd</i>	<input type="checkbox"/>	<input type="checkbox"/>	<input type="checkbox"/>	<input type="checkbox"/>	<input type="checkbox"/>	<input type="checkbox"/>
<u>Bevestigingsschroeven:</u>						
<i>Schroeven gecontroleerd</i>	<input type="checkbox"/>	<input type="checkbox"/>	<input type="checkbox"/>	<input type="checkbox"/>	<input type="checkbox"/>	<input type="checkbox"/>
<i>Draagelementen en montagegedelen gecontroleerd</i>	<input type="checkbox"/>	<input type="checkbox"/>	<input type="checkbox"/>	<input type="checkbox"/>	<input type="checkbox"/>	<input type="checkbox"/>
<i>Apparaat op roest en corrosie gecontroleerd</i>	<input type="checkbox"/>	<input type="checkbox"/>	<input type="checkbox"/>	<input type="checkbox"/>	<input type="checkbox"/>	<input type="checkbox"/>
<i>Apparaatkast op dichtheid gecontroleerd</i>	<input type="checkbox"/>	<input type="checkbox"/>	<input type="checkbox"/>	<input type="checkbox"/>	<input type="checkbox"/>	<input type="checkbox"/>
<u>Aansluitkast:</u>						
<i>Aansluitkast op breukplaatsen gecontroleerd</i>	<input type="checkbox"/>	<input type="checkbox"/>	<input type="checkbox"/>	<input type="checkbox"/>	<input type="checkbox"/>	<input type="checkbox"/>
<u>Einduitschakeling:</u>						
<i>Einduitschakeling gecontroleerd</i>	<input type="checkbox"/>	<input type="checkbox"/>	<input type="checkbox"/>	<input type="checkbox"/>	<input type="checkbox"/>	<input type="checkbox"/>
<u>Lasthaak:</u>						
<i>Haak op scheuren onderzocht</i>	<input type="checkbox"/>	<input type="checkbox"/>	<input type="checkbox"/>	<input type="checkbox"/>	<input type="checkbox"/>	<input type="checkbox"/>
<i>Haak op breuken onderzocht</i>	<input type="checkbox"/>	<input type="checkbox"/>	<input type="checkbox"/>	<input type="checkbox"/>	<input type="checkbox"/>	<input type="checkbox"/>
<i>Grendelveer gecontroleerd</i>	<input type="checkbox"/>	<input type="checkbox"/>	<input type="checkbox"/>	<input type="checkbox"/>	<input type="checkbox"/>	<input type="checkbox"/>

Premessa

Per poter essere soddisfatti del Vostro nuovo apparecchio per il periodo più lungo possibile, prima di metterlo in funzione leggere attentamente il Manuale d'Uso e le istruzioni di sicurezza in allegato, per favore. Consigliamo inoltre di conservare il Manuale d'Uso per caso in cui avreste i dubbi sulle funzioni dell'apparecchio in futuro.

Per i motivi dello sviluppo continuo del prodotto ci riserviamo il diritto di esecuzione delle modifiche tecniche per lo scopo di miglioramento dello stesso.

Questo documento rappresenta il Manuale d'Uso originale.

LE FIGURE SONO ILLUSTRATIVE!

Segnaletica:

Sicurezza del prodotto:

	
Prodotto è conforme alle relative norme CE	Sicurezza del prodotto verificata



Divieti:

	
Indicazione del divieto, generale	Divieto dell'utilizzo in pioggia!
	
E' vietato mettere le mani all'interno dell'apparecchio	Vietato tirare il cavo
	
Attendersi a che le persone né gli animali stiano sotto il peso!	Non sollevare con verricello elettrico né le persone né gli animali!

Avviso:

	
Avviso/attenzione	Mantenere la distanza sicura
	
L'apparecchio può essere connesso solo alla presa 230V con RCD!	



Direttive:

	
Prima dell'uso leggere il Manuale d'Uso	Usare la calzatura di protezione
	
Utilizzare i guanti di protezione!	

Tutela dell'ambiente:

	
Smaltire i rifiuti in modo professionale, che non sia inquinato l'ambiente.	Il materiale d'imballo di cartone può essere consegnato al Centro di raccolta allo scopo di riciclo.
	
Gli apparecchi elettrici/elettronici difettosi e/o da smaltire devono essere consegnati ai centri autorizzati.	

Imballo:

	
Proteggere all'umidità	L'imballo deve essere rivolto verso alto

Dati tecnici:

	
Potenza del motore	Allacciamento
	
Lunghezza e diametro della corda	Altezza di sollevamento con 495 kg e 990 kg
	
Forza di sollevamento senza puleggia di ritorno	Forza di sollevamento con puleggia di ritorno
	
Peso	

Uso in conformità alla destinazione

Verricello elettrico a corda GSZ 500/1000

Il verricello a corda sotto descritto è stato concepito di essere utilizzato esclusivamente per sollevamento dei pesi fino a 990 kg (con la puleggia di guida) e può essere utilizzato per qualsiasi lavoro in casa oppure durante il tempo libero.

Non è possibile eseguire con tal apparecchio i lavori diversi da quelli, per i quali è stato costruito e chi sono descritti nel Manuale d'Uso.

Ogni altro uso è considerato per controverso alla destinazione. Il costruttore non assume la responsabilità dei successivi danni e delle ferite. Tenere presente che i nostri apparecchi non sono costruiti per l'uso industriale.

Volume della fornitura (fig. 4)

Estrarre l'apparecchio dall'imballo da trasporto e controllare la sua integrità e la presenza delle seguenti parti:

- 1x Puleggia di guida
- 4x vite a testa esagonale
- 2x staffa di fissaggio
- 1x manuale d'Uso

In caso delle parti mancanti nella fornitura oppure difettose, rivolgersi al Vostro venditore, per favore.

Descrizione dell'apparecchio (fig. 1 e 2)

a	Staffa di fissaggio
b	Vite a testa esagonale
c	Staffa tenditrice
d	Gancio di trasporto
e	Fincorsa per sollevamento
f	Motore
g	Corpo dell'interruttore
h	Interruttore di comando
i	Interruttore d'emergenza
j	Porta gancio
k	Tamburo di corda
l	Peso tenditore
m	Corda d'acciaio
n	Puleggia di guida
o	Staffa
p	Fincorsa per discesa

Garanzia

La garanzia include esclusivamente i difetti del materiale oppure i difetti di produzione. All'eventuale contestazione nel periodo di garanzia occorre allegare l'originale del documento d'acquisto con la data.

La garanzia esclude l'uso profano, per es. sovraccarico dell'apparecchio, manomissioni dai terzi oppure i danni dall'oggetto estraneo. La garanzia esclude idem non mantenimento del Manuale d'Uso e di Manutenzione e l'usura normale.



Importanti istruzioni di sicurezza fondamentali

Prima di lavorare con la macchina leggere attentamente le prescrizioni di sicurezza sotto indicate e le istruzioni dell'uso. Nel caso di consegna dell'apparecchio alle altre persone consegnarli, per favore, anche il Manuale d'Uso. Conservare sempre bene il Manuale d'Uso!

Imballo: Per essere protetto ai danni durante il trasporto, l'apparecchio è chiuso nell'imballo. Gli imballi sono le materie prime, quindi possono essere recuperati oppure riciclati.

Leggere attentamente il Manuale d'Uso e rispettare le istruzioni contenute. Mediante il Manuale si prende in conoscenza sia l'apparecchio sia l'uso corretto e le istruzioni di sicurezza. Conservare le istruzioni nel luogo sicuro per le consultazioni ulteriori.

- L'avvolgitore a corda possono manovrare solo le persone che hanno letto attentamente e capito il Manuale d'Uso. L'avvolgitore a corda non devono manovrare le persone non istruite sufficientemente oppure non si trovano nelle buone condizioni della salute.
- Prima di utilizzarlo, ispezionare l'apparecchio. Non utilizzare l'apparecchio nel caso dei dispositivi di sicurezza danneggiati e/o usurati. Mai escludere i dispositivi di sicurezza dalla funzione.
- Utilizzare l'apparecchio esclusivamente per lo scopo indicato nel presente Manuale d'Uso.

- Lavorare sempre con attenzione. Seguire il proprio lavoro. Procedere con cura. Non utilizzare l'apparecchio senza esser concentrati.
- Siete responsabili della sicurezza nel luogo di lavoro.
- Mai lasciare l'apparecchi accesi senza la sorveglianza.
- Quando dovete interrompere il lavoro, depositare l'apparecchio nel luogo sicuro.
- Mai utilizzare l'apparecchio in pioggia, né nell'ambiente umido.
- Non bagnare né immergere nel liquido l'avvolgitore a corda.
- Non attivare gli attrezzi elettrici in vicinanza ai liquidi e/o gas infiammabili.
- Non avviare l'apparecchio rovesciato e sempre quando non è nella posizione di lavoro.
- Tenere l'apparecchio fuori la portata delle altre persone, soprattutto poi dai bambini ed animali domestici.
- Non lasciare le altre persone che tocchino l'attrezzo elettrico oppure il cavo.
- Terminato l'utilizzo, sconnettere la spina dalla presa e controllare che l'apparecchio non sia danneggiato.
- Nel caso che l'apparecchio non viene utilizzato, conservarlo nel luogo asciutto, protetto all'accesso dei bambini.
- La tensione di rete deve corrispondere a quella indicata sulla targhetta della macchina.
- Le riparazioni può eseguire solo un elettricista.
- Prima di messa dell'apparecchio in funzione e dopo qualsiasi urto controllare i segni di usura oppure dei danni e far fare le riparazioni necessarie.
- Mai utilizzare i ricambi e/o attrezzi non autorizzati e non ammessi dal costruttore.
- Utilizzare l'apparecchio solo in luce di giorno oppure in buona illuminazione artificiale.
- Badare a ciò, che gli altri oggetti **non possano** causare il cortocircuito sui contatti dell'apparecchio.
- Sistemare tutti cavi in modo che non esista il pericolo dell'inciampata e sia evitato il danneggiamento degli stessi!
- Per tutto intervallo d'esecuzione dei lavori indossare la tuta e mezzi di protezione personale ed adottare le misure adatte alla prevenzione dell'infortunio.
- Utilizzare il cavo solo allo scopo prescritto. Non trasferire l'apparecchio reggendone sul cavo e non utilizzare il cavo per sconnettere la spina dalla presa. Proteggere il cavo alle temperature elevate, olio ed angoli vivi.
- Curare accuratamente l'apparecchio. Mantenerlo pulito perché si possa lavorare bene ad sicuro. Controllare periodicamente la presa e cavo e far sostituirne nel caso di danneggiamento. Controllare periodicamente i cavi di prolunga e far sostituire dal professionista quelli danneggiati.
- Cavi di prolunga per uso all'aperto. All'esterno utilizzare solo i cavi di prolunga approvati ed appositamente identificati (fino 20 m Ø1,5 mm²; 20-50 m Ø 2,5 mm²)
- Scollegare l'apparecchio dalla rete
 - prima di ogni pulizia;
 - dopo ogni uso.
- **Non devono manovrare l'apparecchio le persone incapaci per le proprie capacità mentali, fisiche, uditorie, oppure senza le esperienze e conoscenze.**
- **Nel caso in cui l'apparecchio, cavo elettrico oppure la corda d'acciaio presentino i danni visibili, l'apparecchio non deve essere messo in funzione.**
- **Il cavo danneggiato di questo apparecchio deve essere sostituito dal costruttore oppure elettricista.**
- **Le riparazioni su questo apparecchio possono essere svolte solo dall'elettricista. Per causa delle riparazioni profane possono verificarsi gravi pericoli.**
- **Le stesse regole valgono per gli accessori dell'apparecchio!**





Güde GmbH & Co. KG non è responsabile dei danni dovuti:

- dall'effetto meccanico e sovraccarico;
- dalle modifiche sull'apparecchio;
- dall'uso per lo scopo diverso da quello indicato nel Manuale.
- Rispettare severamente tutte le istruzioni di sicurezza per evitare le ferite e danni.



Istruzioni di sicurezza importanti

- Prima di iniziare i lavori, il verricello a corda deve essere ispezionato dal punto di vista della perfetta funzione di tutti gli elementi. Controllare soprattutto lo stato perfetto dei ganci a moschettone i quali impediscono lo sgancio involontario del gancio di sospensione dai mezzi di legatura (corde, anelli, golfari ecc.).
- E' ammesso utilizzare l'avvolgitore a corda solo per sollevamento dei pesi, di cui il peso non supera la portata massima indicata dal Costruttore nei dati tecnici e sulla targhetta d'identificazione.
- I pesi agganciati in controversia alle prescrizioni, che potrebbero quindi cadere per terra, non devono essere sollevati.
 - Sospendere il peso secondo le regole.
 - I pesi da sollevare devono essere sollevati esclusivamente in posizione verticale! Mai tirarli né sollevarli in posizione inclinata!
- Sotto il peso oppure nella zona pericolosa non devono sostare – tranne l'operatore – alcune persone. Mantenere la distanza minima 10 m dal peso sollevato.
- Tutti sollevamenti sono ammessi solo con applicazione degli elementi di fissaggio adatti (corde, anelli, golfari etc.) ed in conformità alle relative istituzioni e norme vigenti nel luogo di lavoro.
- La corda metallica dell'avvolgitore non deve essere utilizzata per fissaggio dei pesi.
- L'attivazione dell'avvolgitore a corda è ammessa solo con la corda perfettamente allineata.
- E' vietato abbandonare l'avvolgitore con pesi sospesi.
- Prima di iniziare lavoro con avvolgitore occorre verificare la capacità delle strutture portanti.
- Prima di iniziare ogni lavoro con avvolgitore controllare le condizioni delle corde; usurate sostituire delle nuove, le cui caratteristiche devono essere conformi alla massima portata ammissibile dell'avvolgitore a corda. Per la sostituzione delle corde utilizzare solo le originali.
- Nel caso dei problemi per malfunzionamento dell'avvolgitore rivolgersi al Venditore autorizzato; evitare qualsiasi improvvisazione.
- Il motore d'azionamento dell'avvolgitore a corda non è dotato dell'interruttore del motore. E' perciò vietato nel caso dei problemi sovraccaricarlo; controllare in tal caso, se il peso da sollevare non supera la capacità ammessa dell'avvolgitore e che non è avvenuto il decremento della tensione di rete.
- Per poter intervenire in tempo nel caso del pericolo, l'operatore deve manovrare l'avvolgitore dal luogo adatto perché possa controllare luogo di lavoro intero.
-  **Badare a ciò, che la corda si avvia sul tamburo sempre bene, fig.5.**
- Accertarsi durante lavoro che la corda sull'avvolgitore sia avvolta sul tamburo minimo tre volte.
- L'avvolgitore a corda non deve subire alcune modifiche; per sollevamento utilizzare esclusivamente i dispositivi in dotazione dello stesso.
- I dispositivi forniti con avvolgitore utilizzare esclusivamente in modo descritto nel presente Manuale. Non utilizzare questi dispositivi per apparecchi diversi né per altri scopi.
- Per connettere il cavo d'alimentazione alla prolunga non utilizzare nastro adesivo né altri mezzi.

- Accertarsi che le caratteristiche della rete elettrica per connessione dell'avvolgitore corrispondono ai valori indicati sulla targhetta del motore.
- Utilizzando il cavo di prolunga, accertarsi che il cavo con la spina e la presa corrispondono all'assorbimento dell'avvolgitore a corda.
-  **Prima di ogni messa in funzione la corda deve essere ispezionata dal punto di vista degli eventuali danni. E' assolutamente inammissibile utilizzare l'avvolgitore con la corda difettosa (fig. 3)**
- E' inammissibile sollevare le persone.
- Posto di lavoro disordinato può condurre all'incidente.
- Proteggersi alla scossa elettrica. Evitare il contatto del corpo con le parti messe a terra.
- Controllare, se l'apparecchio non è difettoso. Prima di ogni uso dell'apparecchio controllare la perfetta e corretta funzione dei dispositivi di sicurezza. Controllare la corretta funzione delle parti mobili, se non danneggiati. Tutte parti devono essere montate correttamente per assicurare tutte condizioni dell'apparecchio. I dispositivi di sicurezza e difettosi le parti danneggiate devono essere sostituiti in regola d'arte presso il CAT, se nel manuale non è descritto diversamente. Gli interruttori difettosi devono essere cambiati nel Centro d'Assistenza. Non utilizzare gli apparecchi i cui interruttori non è possibile attivare, rispett. disattivare.
-  **Il motore elettrico dell'avvolgitore a corda è protetto del termico. L'intervento del termico provoca l'arresto dell'avvolgitore a corda. L'avvolgitore può essere riutilizzato dopo il raffreddamento del motore (5 minuti cca).**
-  **Attenzione: Il verricello elettrico non è adatto all'uso industriale, rispett. all'esercizio permanente, e bisogna spegnerlo quindi dopo alcuni cicli di lavoro. Per l'uso industriale, secondo la normativa sulla sicurezza d'esercizio, previa la messa in funzione dell'apparecchio esso dovrà essere controllato dall'esperto.**
- Le parti difettose far sostituire immediatamente.
- Mai cercare di eseguire le riparazioni da voi stessi (caduta della garanzia).
- Non sottoporre inutilmente l'avvolgitore agli impatti climatici, al sole, alla polvere né bassa temperatura.
-  **E' scrupolosamente vietato sostare e/o passare sotto i pesi agganciati oppure in circostanza immediata degli stessi.**
- **L'avvolgitore a corda è dotato dell'interruttore d'emergenza. Nel caso dell'emergenza premere l'interruttore d'emergenza rosso !!! Volendo sbloccare l'interruttore d'emergenza ruotarlo di un quarto del giro nel senso orario.**
-  **Attenzione:**
L'avvolgitore a corda è dotato del finecorsa che ferma il motore, quando la corda è avvolta sul tamburo solo tre volte.

L'esercizio inammissibile



Sono vietati seguenti modi!

1. Sollevamento con la corda non in verticale.
2. Tentare di sollevare i pesi legati sul suolo.
3. Sollevamento dei pesi sospesi fuori asse.
4. Pendolare il peso sospeso tentando portarlo fuori asse dell'avvolgitore.
5. Sollevamento oppure discesa con peso, se nel percorso si trovano gli ostacoli di qualsiasi tipo.
6. Abbandono dell'avvolgitore con peso sospeso.
7. Manovra dell'avvolgitore dal luogo, da cui il peso non è visibile per l'operatore.
8. Sollevamento delle persone.

Sollevamento dei carichi di cui il peso supera la portata massima ammissibile dell'avvolgitore.

L'utilizzo dell'avvolgitore nello stato imperfetto.

L'esercizio continuo. Mantenere i cicli di lavoro indicati dal Costruttore per assicurare la corretta funzione del motore.

Utilizzare il finecorsa per l'interruzione normale del processo di sollevamento.

Per evitare lo svolgimento anomalo della corda dal tamburo, il gancio né la puleggia non devono appoggiare sul suolo.

Sollevamento del peso con la puleggia di ritorno

! All'uso dell'avvolgitore a corda con la/le puleggia/e il finecorsa non funziona! Badare a ciò, che la puleggia di ritorno non arrivi all'avvolgitore per meno di 20 cm.

1. Allentare la puleggia di ritorno.
2. Inserire la corda nella puleggia di ritorno.
3. Stringere nuovamente la puleggia e serrare leleviti.
4. Agganciare il peso al gancio di sospensione.

Smaltimento

Le istruzioni per lo smaltimento derivano dai pittogrammi attaccati sull'apparecchio e sull'imballo. La descrizione dei singoli significati riporta il capitolo "Segnaletica".

Smaltimento dell'imballo da trasporto

L'imballo protegge l'apparecchio contro i danni durante il trasporto. I materiali d'imballo sono scelti a seconda la tutela dell'ambiente ed il modo di smaltimento, perciò possono essere riciclati. Il ritorno dell'imballo in circolazione dei materiali risparmia le materie prime e diminuisce i costi di lavorazione dei rifiuti. Le singole parti dell'imballo (es. fogli, styropor®) possono essere pericolosi per i bambini. **Esiste il pericolo di soffocamento!** Tenere le parti dell'imballo fuori portata dei bambini e smaltirli prima possibile.

Requisiti all'operatore

L'operatore è obbligato, prima di usare la macchina, leggere attentamente il Manuale d'Uso.

Qualifica

Oltre le istruzioni dettagliate del professionista, per uso della macchina non è necessaria alcuna qualifica speciale.

Età minima

Con la macchina possono lavorare solo le persone che hanno raggiunto 16 anni. L'eccezione rappresenta lo sfruttamento dei minorenni per lo scopo dell'addestramento professionale per raggiungere la pratica sotto controllo dell'istruttore.

Istruzioni

Utilizzo della macchina richiede solo le istruzioni adeguate del professionista rispettivamente leggere il Manuale d'Uso. Non sono necessarie le istruzioni speciali.

Dati tecnici

Allacciamento	230 V~50 Hz
Potenza del motore	1600 W
max. forza di sollevamento con puleggia di ritorno	990 kg
max. forza di sollevamento senza puleggia di ritorno	495 kg
max. altezza della salita 990 kg	6 m
max. altezza della salita 495 kg	12 m
Diametro della corda	5,5 mm
Lunghezza fune	12 m
Tipo di protezione	IP 54
Peso	32 kg

Trasporto e stoccaggio



Attendersi a che l'apparecchio sia conservato nel luogo asciutto, inaccessibile ai bambini e persone non adatte. Nel caso che l'apparecchio non dovrebbe essere utilizzato per tempo più lungo, pulirlo accuratamente.

Montaggio e preparazioni

Installazione

- Togliendo l'imballo dell'avvolgitore a corda, accertarsi che la fornitura contiene tutte parti e controllare le perfette condizioni dell'avvolgitore e degli accessori. Per mantenere la validità della garanzia occorre comunicare la contestazione eventuale immediatamente dopo la consegna.
- Leggere attentamente le istruzioni della manovra fornite con avvolgitore a corda (questo Manuale) e nell'installazione dell'avvolgitore procedere precisamente, secondo i dati sotto indicati.
- La parte portante, dove dovrà essere installato l'avvolgitore deve essere in grado di subire il peso doppio del carico da sollevare (Si consiglia di consultare il professionista).
- L'avvolgitore a corda viene montato soprattutto sul braccio ribaltabile dei tubi. Il tubo d'acciaio da utilizzare deve avere il diametro di 43 mm e lo spessore della parete min. 3 mm.
- Il braccio oscillante deve essere ancorato rigidamente nel muro. L'ancoraggio deve essere stabile, resistente alle forze formate.
- Badare a che l'apparecchio sia fissato sempre in orizzontale, mai storto.
- Con uso della puleggia di ritorno agganciare il gancio (d) al portagancio (j) della mensola (o).

Messa in esercizio dell'avvolgitore a corda

Passo 1

Accertarsi che la tensione di rete corrisponde alla tensione sulla targhetta dell'avvolgitore a corda.

Passo 2

Controllare la corda d'acciaio e tutti dispositivi di sicurezza dell'avvolgitore.

Passo 3

Controllare che l'avvolgitore sia correttamente installato ed in grado di sopportare il peso max. del carico da sollevare.

Passo 4

Assicurare il carico al ribaltamento e oscillazioni e controllare gli elementi portanti.

Passo 5

Sollevare il peso in verticale e controllato.

L'avvolgitore a corda è quindi pronto ad essere utilizzato!

Pericoli residui e misure di protezione

Pericoli residui elettrici

Pericolo	Descrizione	Azioni di protezione
Contatto elettrico diretto	La scossa elettrica	RCD
Contatto elettrico indiretto	Scossa elettrica attraverso un fluido	RCD

Altri pericoli

Pericolo	Descrizione	Azioni di protezione
Oggetti lanciati e/o spruzzi dei liquidi	Gasolio può spruzzare dall'avvolgitore e causare le gravi ferite.	Utilizzare sempre i guanti ed occhiali di protezione.
Scioglimento, inciampata, caduta delle persone	Cavo d'alimentazione e l'apparecchio solo possono creare il pericolo dell'inciampata.	Adottare le misure di prevenzione a seconda del tipo d'installazione. (luogo d'installazione adatto, identificazione del luogo d'installazione etc.)

Manutenzione e cura

1. Attenzione - Pericolo di vita per la scossa elettrica! Prima di ogni pulizia e cura scollegare l'apparecchio dalla rete. Attenzione – pericolo del danneggiamento dell'apparecchio! Mai pulire l'apparecchio sotto l'acqua corrente oppure immergerlo nell'acqua. Non utilizzare per la pulizia i mezzi aggressivi, né gli oggetti rigidi che potrebbero danneggiare l'apparecchio. Pulire l'apparecchio ogni tanto con straccio umido.
2. Controllare periodicamente la corda d'acciaio (m) in tutta lunghezza, se non danneggiata, la funzione del finecorsa (e) (far salire l'avvitatore finché il peso d'arresto (l) attiva il bloccetto d'arresto (c)).
3. Quando la corda d'acciaio (m) presenta i difetti (rotto e/o strappato, **Cfr. fig. 3**), sostituirlo dell'altro nuovo originale. In nessun caso, non dimenticare durante il montaggio della corda del peso d'arresto (l) per assicurare l'arresto sicuro nella fine di corsa.
4. Il cuscinetto della puleggia di ritorno (n) lubrificare periodicamente di una piccola quantità dell'olio.
5. Con apparecchio fermo controllare la mobilità di tutte parti meccaniche dell'avvolgitore.
6. L'apparecchio deve essere minimo una volta all'anno controllato dal professionista. L'esito della prova deve essere indicato nel Giornale dei controlli.
7. Una volta al mese pulire e lubrificare la corda del grasso.

Dichiarazione di conformità CE

Dichiariamo con il presente noi,

Güde GmbH & Co. KG
Birkichstraße 6
74549 Wolpertshausen
Germany

che la concezione e costruzione degli apparecchi sotto elencati, nelle realizzazioni che stiamo introducendo alla vendita, sono conformi ai requisiti principali delle direttive CE sulla sicurezza ed igiene.

Nel caso della modifica dell'apparecchio da noi non autorizzata, la presente dichiarazione perde la propria validità.

Identificazione degli apparecchi: Avvolgitore a corda elettrico GSZ 500/1000
Cod. ord.: 01709

Direttive CE applicabili:
2006/42 EG
2004/108 EG

Applicate norme armonizzate:
EN 14492-2: 2006
EN 60204-32:1998
ZEK 01.2-08/12.08
EN 55014-1:2006
EN 61000-3-3:1995+A1+A2
EN 61000-3-2:2006
EN 55014-2:1997+A1
EN 55014-1:1993+A1+A2
EN 55014-2: 1997
EN 61000-3-2: 1995+A1+A2
EN 61000-3-3: 1995

Luogo di certificazione:
TÜV Rheinland Product Safety GmbH - Am Grauen Stein
D-51105 Köln

Data/firma del costruttore: 04.10.2011 

Dati sul sottoscritto: sig. Arnold,
Amministratore delegato

Documentazione tecnica: J. Bürkle; FBL, QS

Elenco dei controlli

Gentile Cliente,

per evitare gli eventuali danni sulle persone e cose, l'Esercente dell'avvolgitore a corda è obbligato di mantenere l'apparecchio nelle condizioni giuste e funzionanti. L'elenco dei controlli sotto indicato dovrebbe servire alla base di controllo periodico, negli intervalli determinati dall'Esercente e contemporaneamente alla documentazione. Gli inconvenienti verificati devono essere immediatamente eliminati; rivolgersi perciò al CAT.



Güde GmbH & Co. KG, Birkichstraße 6, 74549 Wolpertshausen, Germany

Elenco dei controlli/Giornale dei controlli dell'avvolgitore a corda

	<i>Data</i>		<i>Data</i>		<i>Data</i>	
<u>Corda d'acciaio:</u>	SI	NO	SI	NO	SI	NO
Controllo dei singoli fili	<input type="checkbox"/>	<input type="checkbox"/>	<input type="checkbox"/>	<input type="checkbox"/>	<input type="checkbox"/>	<input type="checkbox"/>
Ispezione della corda d'acciaio - punti delle fratture	<input type="checkbox"/>	<input type="checkbox"/>	<input type="checkbox"/>	<input type="checkbox"/>	<input type="checkbox"/>	<input type="checkbox"/>
Controllo della corda d'acciaio - punti di torsione	<input type="checkbox"/>	<input type="checkbox"/>	<input type="checkbox"/>	<input type="checkbox"/>	<input type="checkbox"/>	<input type="checkbox"/>
Controllo di pressatura	<input type="checkbox"/>	<input type="checkbox"/>	<input type="checkbox"/>	<input type="checkbox"/>	<input type="checkbox"/>	<input type="checkbox"/>
<u>Cavo:</u>						
Controllo del cavo d'alimentazione	<input type="checkbox"/>	<input type="checkbox"/>	<input type="checkbox"/>	<input type="checkbox"/>	<input type="checkbox"/>	<input type="checkbox"/>
Controllo del cavo con interruttori	<input type="checkbox"/>	<input type="checkbox"/>	<input type="checkbox"/>	<input type="checkbox"/>	<input type="checkbox"/>	<input type="checkbox"/>
<u>Parte dei comandi:</u>						
Controllo del coperchio dell'interruttore	<input type="checkbox"/>	<input type="checkbox"/>	<input type="checkbox"/>	<input type="checkbox"/>	<input type="checkbox"/>	<input type="checkbox"/>
Controllo dei pulsanti	<input type="checkbox"/>	<input type="checkbox"/>	<input type="checkbox"/>	<input type="checkbox"/>	<input type="checkbox"/>	<input type="checkbox"/>
<u>Carter del ventilatore:</u>						
Carter del ventilatore senza sporcizia	<input type="checkbox"/>	<input type="checkbox"/>	<input type="checkbox"/>	<input type="checkbox"/>	<input type="checkbox"/>	<input type="checkbox"/>
<u>Freno:</u>						
Controllo del freno	<input type="checkbox"/>	<input type="checkbox"/>	<input type="checkbox"/>	<input type="checkbox"/>	<input type="checkbox"/>	<input type="checkbox"/>
<u>Viti di fissaggio:</u>						
Controllo delle viti	<input type="checkbox"/>	<input type="checkbox"/>	<input type="checkbox"/>	<input type="checkbox"/>	<input type="checkbox"/>	<input type="checkbox"/>
Controllo degli elementi portanti e delle parti da montaggio	<input type="checkbox"/>	<input type="checkbox"/>	<input type="checkbox"/>	<input type="checkbox"/>	<input type="checkbox"/>	<input type="checkbox"/>
Controllo dell'apparecchio - ruggine e corrosione	<input type="checkbox"/>	<input type="checkbox"/>	<input type="checkbox"/>	<input type="checkbox"/>	<input type="checkbox"/>	<input type="checkbox"/>
Controllo del carter dell'apparecchio - tenuta	<input type="checkbox"/>	<input type="checkbox"/>	<input type="checkbox"/>	<input type="checkbox"/>	<input type="checkbox"/>	<input type="checkbox"/>
<u>Scatola di connessione:</u>						
Controllo della scatola di connessione - rotture	<input type="checkbox"/>	<input type="checkbox"/>	<input type="checkbox"/>	<input type="checkbox"/>	<input type="checkbox"/>	<input type="checkbox"/>
<u>Finecorsa:</u>						
Controllo dei finecorsa	<input type="checkbox"/>	<input type="checkbox"/>	<input type="checkbox"/>	<input type="checkbox"/>	<input type="checkbox"/>	<input type="checkbox"/>
<u>Gancio di trasporto:</u>						
Ispezione del gancio - fessure	<input type="checkbox"/>	<input type="checkbox"/>	<input type="checkbox"/>	<input type="checkbox"/>	<input type="checkbox"/>	<input type="checkbox"/>
Ispezione del gancio - rotture	<input type="checkbox"/>	<input type="checkbox"/>	<input type="checkbox"/>	<input type="checkbox"/>	<input type="checkbox"/>	<input type="checkbox"/>
Controllo della molla d'arresto	<input type="checkbox"/>	<input type="checkbox"/>	<input type="checkbox"/>	<input type="checkbox"/>	<input type="checkbox"/>	<input type="checkbox"/>

Bevezetés



Annak érdekében, hogy új szerszáma hosszú ideig szolgálatra lehessen és elégedettségére szolgáljon, üzembehelyezése előtt gondosan tanulmányozza át a használati utasítást és a mellékelt biztonsági utasításokat. Továbbá azt tanácsoljuk, hogy a használati utasítást és a biztonsági előírásokat, őrizze meg arra az esetre, ha a későbbiekben szüksége lesz rá. Termékeink állandó fejlesztése érdekében jogot tartunk gépeink műszaki tökéletesítésére. A használati utasítást tartsa a gép közelében.

Ez a dokument eredeti használati utasítás

ILLUSZTRÁCIÓS ÁBRÁK!

Megjelölés



Gyártmány biztonsága:

	
Gyártmány megfelel az EU szabványoknak	A termék biztonsága igazolt



Tilalmak:

	
Általános tilalom jele	Esőben tilos a készülék használata
	
Tilos a gépbe nyúlni.	Tilos a kábelnél fogva húzni.
	
Ügyeljen arra, hogy a felfüggesztett teher alatt ne tartózkodjanak sem személyek, sem állatok!	Tilos a kötélcsevővel személyeket, vagy állatokat emelni!

Intelmek:

	
Figyelmeztetés/vigyázz!	Tartsa be a biztonságos távolságot
	
A berendezést kizárólag 230V-os, RCD-vel ellátott konnektorba szabad kapcsolni!	



Utasítások:

	
Olvassa a használati útmutatót	Viseljen védő munkcipőt
	
Viseljen biztonsági kesztyűt!	







Környezet védelem:

	
Hulladékokat szakszerűen semmisítse meg, ne ártson a környezetnek.	Papírlemez csomagoló anyagot újra feldolgozásra le kell adni
	
Hibás vagy javíthatatlan villamos készüléket megfelelő gyűjtőhelyen leadni	

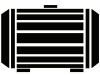
Csomagolás:

	
Védje nedvesség ellen	Csomagot felfelé állítani

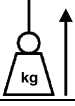
Műszaki adatok:

	
Motor teljesítménye	Elektromos csatlakozás
	
Kötél hossza és átmérője	Emelés magassága 495 kg és 990 kg-nál
	
Emelő erő csiga nélkül	Emelő erő csigával
	
Tömeg	

Rendeltetés szerinti használat

GSZ 500/1000 Elektromos kötélcsevő

Az alábbiakban leírt kötélcsevő kizárólag, maximálisan 990 kg-os, szilárd terhek emelésére volt tervezve (vezető görgővel), használható bármilyen, háztartásban, vagy szabadidőben végzendő munkához.

Tilos a géppel más munkát végezni, mint amelyre a gép konstruálva volt, s melyet a használati utasítás tartalmaz. Minden más használat a rendeltetéssel ellenkező használatnak van nyilvánítva.

Az így keletkezett károkért a gyártó nem vállal felelősséget. Kérem, vegye tudomásul, hogy a berendezés nem volt nagyipari használatra konstruálva!

A szállítmány tartalma (4. ábra)

A gépet csomagolja ki és ellenőrizze, hogy ki lettek-e kézbesítve az alábbi alkatrészek:

- 1x Vezetőcsiga
- 4x hatélú csavar
- 2x felerősítő kengyel
- 1x használati utasítás

Az esetben, ha a szállítmányból egyes alkatrészek hiányzanak, vagy meg vannak rongálódva, haladéktalanul forduljon az értékesítőhöz.

Készülék leírása (. ábra) 1 és 2)

a	Felerősítő kengyel
b	Hatélú csavar
c	Kikapcsoló kengyel
d	Teher horog
e	Emelési végállás kapcsoló
f	Motor
g	Kapcsoló test
h	Írányító kapcsoló
i	Kényszer kikapcsoló
j	Horog tartó
k	Kötéldob
l	Kikapcsoló súly
m	Acélkötél
n	Vezetőcsiga
o	Konzol
p	Leeresztési végállás kapcsoló

Jótállás

A jótállás kizárólag azokra a hibákra vonatkozik, melyeket az anyag-, vagy gyártási hiba idézett elő.

A jótállási igény benyújtása esetén, mellékelje az eredeti, vásárlási dátummal ellátott, számlát.

A jótállás nem vonatkozik a szakszerűtlen eljárás következtében beálló hibákra, pl. a berendezés túlterhelése, erőszakos kezelése, a gép megrongálása idegen behatás révén, vagy idegen tárgyakkal. Az esetben, ha a hibák a használati, szerelési utasítás mellőzése, vagy normális kopás eredményei, a jótállás erre sem vonatkozik.



Általános biztonsági utasítások

Mielőtt az új géppel dolgozni kezd, olvassa el kérem gondosan ezt a használati útmutatót Amennyiben a készüléket más személyeknek adja, kérjük adja át a használati útmutatót is. A használati útmutatót mindig jól tegye.

Csomagolás: Az Ön készüléke megrongálódás elleni védelem végett be van csomagolva. A csomagolás anyaga nyersanyag ennélfogva újból használható vagy újra feldolgozható.

Kérjük gondosan olvassa el a használati útmutatót és tartsa be az utasításait. A használati útmutató szerint ismerje meg a készüléket, helyes használatát és biztonsági utasításait. A használati útmutatót jól őrizze meg későbbi használatra.

- A kötélcsörlőt csak olyan személyek kezelhetik, akik részletesen elolvasták és megértették a használati útmutatót. Kötélcsörlőt nem kezelheti olyan személy aki nincs megfelelően kioktatva vagy nincs jó egészségi állapotban.
- A készüléket minden használat előtt ellenőrizze. Készüléket ne használja, ha védelmi berendezések megsérültek vagy elhasználódtak. Biztonsági berendezés funkcióját sose iktassa ki .
- A készüléket kizárólag a használati útmutatóban adott célokra használja.
- Dolgozzon mindig figyelmesen. Figyelje a munkáját. Legyen körültekintő A kötélcsörlőt ne használja, ha nem tud összpontosítani
- Ön felelős a munkahelyi biztonságért.
- A készüléket sose hagyja felügyelet nélkül.
- Amennyiben a munkát félbe kell szakítani a készüléket biztonságos helyre kell tenni.
- Villamos készüléket sose használja esőben, nedves vagy vizes környezetben.
- A kötélcsörlőre sose szöktessen vizet vagy ne merítse folyadékba.
- Villamos szerszámokat ne kapcsolja be gyúlékony folyadékok vagy gázok közelében.
- Készüléket ne kapcsolja be, ha meg van fordítva, illetve nincs munkahelyzetbe.

- Készüléket tartsa más személyek, főleg gyerekek és háziállatok köze lén kívül.
- Ne engedje, hogy más személyek a kábelhez vagy a készülékhez nyúljanak.
- Használat után húzza ki a dugót és ellenőrizze, nincs e a készülék megsérülve.
- Amennyiben a készüléket nem használja, tartsa száraz helyen ahol nem érik el a gyerekek.
- Hálózati feszültségnek egyeznie kell a címkén feltüntetett feszültséggel.
- Javításokat csupán szakképzett villanyszerelő végezheti.
- Készülék üzembeállítás előtt vagy bármilyen ütés után ellenőrizze a kopás vagy sérülés jeleit és végeztesse el a szükséges javításokat.
- Sose használjon olyan pótalkatrészt vagy tartozékot melyet a gyártó nem hagyott jóvá.
- Gépet csak nappali vagy megfelelő mesterséges megvilágításnál használja.
- Ügyeljen arra, hogy semmiféle tárgy ne okozzon rövidzárlatot a készülék kontaktusain.
- Minden kábelt úgy kezeljen, hogy ne álljon fel a megbotlás és a kábel megsérülésének veszélye
- Munkavégzés egész ideje közben viseljen a környezetnek megfelelő védőöltözetet, és végezze el a megfelelő balesetvédelmi megelőző intézkedéseket.
- A kábelt ne használja más célokra. Szerszámokat ne hordozza kábelénél fogva és a dugót ne húzza ki a dugaszaljból kábel húzásával. A kábelt védje magas hőmérséklet, olajok és éles tárgyaktól.
- Gondosan törődjön a készülékről. Tartsa tisztában, hogy biztonságosan és jól tudjon vele dolgozni. Rendszeresen ellenőrizze a dugaszlatot és a kábelt, sérülés esetén a kábelt cseréltesse ki szakemberrel. Rendszeresen ellenőrizze a hosszabbító kábelt a sérült kábelt szakemberrel cseréltesse ki.
- Kültérben használható hosszabbító kábelek. Kültérben csak jóváhagyott és megfelelő módon megjelölt hosszabbító kábelt használjon (20 m-ig Ø1,5 mm², 20-50 m Ø 2,5 mm²)
- Készüléket kapcsolja le a hálózatról:
 - minden tisztítás előtt
 - minden használat után
- **Olyan személyek akiknek fizikai, szellemi képességei és gyakorlati tudása és ismeretei nem megfelelőek a gép kezelésre, a gépet nem kezelhetik.**
- **Amennyiben a készülék vagy az acélkötél látható sérüléseket tartalmaz a készüléket tilos üzembe helyezni**
- **Megsérült kábelt a gyártó vagy a villanyszerelő cserélheti ki.**
- **Javításokat ezen a készüléken csak villanyszerelő végezhet. Nem szakszerűen végzett javítások nagyon kockázatosak.**
- **A tartozékokra ugyanazok az előírások vonatkoznak.**

Güde GmbH & Co. KG nem felel a olyan károkért:



- **- m ely a készülék mechanikai sérüléséből vagy túlterhelésből ered.**
- **készülék megváltoztatásából**
- **a használati útmutatóban leírt más célokra való használt esetén**
- **Baleset és károk megelőzése végett tartsa be az útmutatóban lévő összes biztonsági utasítást,**







Általános biztonsági utasítások

- Munkakezdés előtt feltétlenül ellenőrizze a kötélcsévészöt, hogy hibátlanul működjön és minden komponense hibátlan legyen! Elsősorban ellenőrizze a karabély horgok hibátlan állapotát, melyek bebiztosítják a teherhorgot a tartó berendezésből (kötélek, gyűrűk, szállító hurkok, stb.) való, véletlenszerű kicsúszás ellen!
- A kötélcsörlőt csak olyan terhek emelésére szabad használni melyeknek a súlya nem haladja meg a gyártó

által a műszaki leírásban megadott teherbírást vagy a csőről típus címkején megadott terhet

- Nem előírás szerinti felerősített terheket vagy amely leeshetne tilos emelni, .
 - A terhet szabályszerűen erősítse fel!
 - A terhet kizárólag függőleges helyzetben szabad emelni! Tilos a teher húzása, emelése, ferde állapotban!
- A teher alatt, vagy a veszélyes térségben – a kezelő személyzetén kívül – tilos más személyeknek tartózkodnia! A felemelt tehertől minimálisan 10 m-es biztonsági távolságot tartson be!
- Minden emelés csak a munkahelyi előírásoknak és szabványoknak megfelelő felerősítő elem használatával megengedett (kötelek, szállító szemek stb.).
- A csőről
- A kötélcsőről üzembehelyezése csak perfektül egyenes kötéllel megengedett.
- A kötélcsőrőt tilos felügyelet nélkül hagyni felemelt teherrel.
- A munka megkezdése előtt a csőrőlnél ellenőrizni kell a hordozó szerkezeteket.
- A munka megkezdése előtt ellenőrizni kell a kötélcsőrőlnél a kötél állapotát, kopás jeleinél a kötelet ki kell cserélni újra, az új kötél tulajdonságainak egyezniük kell a kötélcsőrő max. megengedett terhelésével. A köteleket csak eredeti kötéllel lehet helyettesíteni
- A kötélcsőről bármilyen problémája esetén forduljon a legközelebbi márkaszervizhez vagy eladóhoz, kerülni az improvizációs megoldásokat.
- A kötélcsőről hajtó motorja nincs ellátva motor kioldóval. A motort túlterhelése ezért nem megengedett, ebben az esetben ellenőrizze, hogy az emelt teher nem lépi túl a kötélcsőről megengedett terhelését és hogy a hálózati feszültség nem csökkent.
- Azért, hogy veszély esetén időben közbe tudjon lépni, a kötélcsőről kezelését megfelelő helyről kell végezni, hogy ellenőrizve legyen az egész munkaterület.
-  **Ügyeljen arra, hogy a kötél a dobra tisztán csavarodjon fel. ábra 5**
- Győződjön meg arról, hogy munkaközben a kötélcsőről kötele a dobon mindig minimálisan háromszor fel van tekerve.
- A kötélcsőrőt semmilyen esetben sem szabad megváltoztatni, emeléshez kizárólag a kötélcsőrővel szállított berendezést használjon.
- A kötélcsőrővel szállított berendezést kizárólag ebben az útmutatóban leírt módon használja. Ezt a berendezést ne használja más készülékeken és más célra.
- A bevezető tápkábel hosszabbító kábelhez való csatlakoztatására ne használjon ragasztó szalagot vagy más segédeszközt
- Győződjön meg arról, hogy a hálózat jellemző értékei megegyezzenek a kötélcsőről motorján lévő típuscímké adataival.
- Hosszabbító kábel esetén győződjön meg arról, hogy a kábel dugóval és dugaszaljjal megfelel a kötélcsőről bemenő teljesítményének
-  **Minden üzembe helyezés előtt ellenőrizni kell az acélkötelet esetleges sérülése szempontjából. Szigorúan tilos a kötélcsőről használata megsérült kötéllel (ábra. 3)**
- Személyek emelése tilos.
- A munkahelyi rendetlenség balesethez vezethet.
- Védekezzen áramütés ellen. Akadályozza meg a test érintkezését a leföldelt részekkel.
- Ellenőrizze a gépet nincs-e megsérülve! A készülék további használata előtt gondosan ellenőrizze a biztonsági berendezések hibátlan működését. Ellenőrizze a mozgó részek funkcióit, hogy rendben-e vannak, nincsenek-e megakadva, vagy megsérülve. Minden alkotórészt helyesen kell felszerelni, hogy biztosítva legyenek a készülék összes feltételei. Meghibásodott védelmi részeket szakképzett személlyel

meg kell javítani vagy ki kell cseréltetni, amennyiben ez az útmutatóban nincs kimondottan másképpen megadva. Meghibásodott kapcsolókat vevőszolgálati szervizzel ki kell cseréltetni. Ne használjon olyan berendezést amelyet nem lehet ki és bekapcsolni.

-  **A kötélcsőről motorja hőkioldóval van védve. A hőkioldó reakciója után a kötélcsőről leállva marad. Kihülés után (kb. 5 perc) a kötélcsőrőt ismét lehet használni.**
-  **Vigyázz: A kötélcsévész nem alkalmas nagyipari, vagy tartós, sonet nélküli működtetésre, s ezért bizonyos számú munkaciklus után, feltétlenül ki kell kapcsolni! Ipari használat esetén, az üzembiztonsági rendelet szerint, a gépet, első üzembehelyezés előtt, szakemberrel kell ellenőriztetni!**
 - Hibás vagy sérült részeket azonnal cseréltesse ki
 - A javításokat sose végezze személyesen (jótállás elvesztése).
 - A kötélcsőrőt ne tegye ki főlegesen az időjárás hatásainak, napsütésnek, pornak, alacsony hőmérsékletnek.
-  **Kifejezetten tilos, hogy a felfüggesztett teher közvetlen közelében vagy alatta valaki tartózkodjon vagy mozogjon.**
- **A elektromos kötélcsőről el van látva vészki kapcsolóval. Veszély esetén nyomja le a piros vészki kapcsolót!! Ha fel akarja oldani a vészki kapcsoló blokkolását, fordítsa el negyed fordulattal az óramutató irányába.**
-  **Vigyázz:**
A csőről végállás kapcsolóval van ellátva, amely leállítja a motort, ha a dobon három tekerés kötél van.

Nem megengedett üzemelés.

Ezek az üzemelési módok tilosak:

1. Emelés, ha a kötél nem lóg függőlegesen.
2. A földel összekötött teher emelése.
3. A súlypont tengelyén kívül felakasztott teher emelése.
4. A teher ingatása, kísérlet a teher a csőről tengelyén kívülre helyezni.
5. Emelni vagy leengedni a terhet, ha a leeresztési vagy emelési pályán akadály van.
6. Elhagyni a csőrőt felemelt teher mellett.
7. A csőről olyan használata, ha az egész teher nincs a kezelő látószögében.
8. Személyek emelése.

A csőről maximális megengedett teherbírást túlhaladó teher emelése.

A csőről más mint hibátlan állapotban való használata.

Állandó üzemelés: Tartsa be a gyártó által meghatározott munkaciklusokat, hogy biztosítani tudja a motor funkcióját.

A végállás kapcsoló használata az emelés kikapcsolására normális üzemelés közben.

Hogy biztosítani tudja a kötél normális letekerését akkor nem szabad, hogy a horog a padlóra érjen.

Teher mozgócsiga használatával történő emelése

 **A kötélcsörlő mozgócsigával(csigasorral) történő üzemelésekor a végállás kapcsoló nem működik. Ügyeljen arra, hogy a mozgócsiga ne kerüljön a csörlőhöz közelebb mint 20 cm-re.**

1. Csavarozza szét a mozgócsigát.
2. A kötelet helyezze mozgócsigába
3. A mozgócsigát (-kat) ismét csavarozza össze a csavarokat húzza meg.
4. Az emelt teheret kösse a teherhorgra

Megsemmisítés

A berendezés megsemmisítése, a gépen elhelyezett piktogramokból olvasható le. Az egyes jelzések értelmét a „Jelzések” fejezetben találja meg.

A csomagolás megsemmisítése

A csomagolás védi a gépet a szállítás alatti megrongálódás ellen. A csomagolás anyaga, a környezetvédelmi szempontok és megsemmisítési lehetőségek szerint van kiválasztva, tehát recikálható. A csomagoló anyag körforgalomba való visszatérése, nyersanyagot spórol meg és csökkenti a hulladék mennyiségét. A csomagoló anyag egyes részei (pl. fólia, styropor®), veszélyesek lehetnek gyerekek részére.

Fulladás veszélye fenyeget! Tehát a csomagoló anyag illetékes darabjait raktározza olyan helyen, ahová nem juthatnak gyerekek, s minél előbb semmisítse meg.

Követelmények a gép kezelőjére

A gép kezelője, használat előtt, figyelmesen olvassa el a használati utasítást.

Szakképzettség

A gép használatához elegendő szakember felvilágosítása, resp. a használati utasítással való megismerkedés. Speciális képzés nem szükséges

Minimális korhatár

A géppel kizárólag 16 éven felüli személyek dolgozhatnak. Kivételt képez a fiatalokrák foglalkoztatása szakképzés alatt, az oktató felügyelete mellett, szakképzettség elsajátítása érdekében.

Képzés

A gép használatához elegendő szakember felvilágosítása, resp. a használati utasítással való megismerkedés. Speciális képzés nem szükséges.

Műszaki adatok

Villamos csatlakozás	230 V~50 Hz
Motor teljesítménye	1600 W
Max. emelő erő mozgócsigával	990 kg
Max. emelő erő mozgócsiga nélkül	495 kg
Max. emelés 990 kg	6 m
Max. emelés 495 kg	12 m
Kötél átmérője	5,5 mm
Kötélhossz	12 m
Védelmi típus	IP 54
Súly	32 kg

SZÁLLÍTÁS ÉS TÁROLÁS



Száraz helyen tartandó úgy, hogy gyerekek és hívatlan személyek ne érhék el. Amennyiben a készüléket hosszabb ideig nem fogja használni, alaposan tisztítsa ki.

Szerelés és előkészület

Felállítás

- Kicsomagolásnál ellenőrizze, hogy tartalmazza az összes részeket, ellenőrizze a csörlő és tartozékai hibátlan állapotát. A garancia érvényességének betartása végett, esetleges reklamációt késedelem nélkül be kell jelenteni.
- Részletesen olvassa el a csörlővel adott használati útmutatót (ez a kézikönyv), a csörlő felszerelésénél pontosan az útmutató szerint járjon el.
- A hordozó rész, amelyre a csörlő fel lesz szerelve, minimálisan az elvárt teher kétszeres súlyát kell hogy elbírja (ajánlott szakemberrel megbeszélni)
- A kötélcsörlőt leginkább acélcső kilengő karra szerelhető. Az acélcső átmérője legalább 43 mm, falvastagága min. 3 mm.
- Kilengő kart szilárdan kell a falra szerelni. A felfüggesztésnek szilárdnak kell lennie, hogy ellenálljon a fellépő erőknek.
- Ügyeljen arra, hogy a készülék vízszintesen legyen felerősítve sose ferdén.
- Amennyiben mozgócsigát használ, a teherhorgot akassza a konzol horogtartó konzolba

A kötélcsörlő üzembehelyezése csak perfektül egyenes kötéllel megengedett.

1 Lépés

Győződjön meg arról, hogy a feszültség egyezik a kötélcsörlő típus címke adataival.

2 Lépés

Ellenőrizze kötélcsörlőn az acélkötelet és az összes biztonsági berendezést

3 Lépés

Ellenőrizze, hogy a kötélcsörlő rendesen van felszerelve és megtartja a max. terhet.

4 Lépés

Biztosítsa a terhet forgás, lebegés ellen és ellenőrizze a hordozó elemeket.

5 Lépés

Emelje a terhet függőlegesen és ellenőriztetten.

A elektromos kötélcsörlő most működésképes.

Fennálló veszélyek és biztonsági intézkedések

Fennálló villamos veszély

Veszélyek	Leírás	Védő intézkedés
Elektromos érintkezés	Áramütés	RCD
Közvetett villamos érintkezés	Áramütés	RCD

Más veszély

Veszélyek	Leírás	Védő intézkedés
Eldobott tárgyak vagy fröcskölő folyadékok	A nafta az elektromos kötélcsörlőből kiszökhet és komoly balesetet okozhat	Mindig használjon védőszemüveget és kesztyűt.
Megcsúszás, megbotlás vagy elesés.	Villamos bevezetőkábel megbotlást okozhat.	Felszerelés módja szerint válassza meg az intézkedéseket (megfelelő felszerelési hely , megjelölés)

Karbantartás és ápolás.

1. Vigyázz- életveszélyes áramütés veszélye. Minden tisztítás és ápolás esetén kapcsolja le a készüléket a hálózatról. Vigyázz – készülék sérülésének veszélye ! A készüléket sose tisztítsa folyó víz alatt, Tisztításhoz ne használjon agresszív tisztító szereket, vagy kemény tárgyat, megsérthetik a készüléket. Készüléket tisztítsa ki nedves szappanos ronggyal
2. Rendszeresen ellenőrizze az acélkötelet egész hosszóságában nincs e megsérülve, végállás kapcsolót, (csörlőt engedje teljesen kihúzni míg a kikapcsoló súly aktiválja a kikapcsoló kengyelt.
3. Ha az acélkötél sérült (elpattant vagy szálkás lásd ábra. **3**), cserélje ki eredeti kötéllel A kötés szerelésénél nem szabad semmi esetre megfedkezni a kikapcsoló súlyról (!), hogy garantálva legyen biztonságos kikapcsolás a végállásban.
4. A mozgócsga csapágtyát (n) rendszeresen kenje kis mennyiségű olajjal.
5. Ha a készülék ki van kapcsolva, ellenőrizze a csörlő minden mechanikus részének a mozgását.
6. A készüléket minimálisan egyszer egy évben szakemberrel kell ellenőriztetni! Bevizsgálás eredményét a gépkönyvbe kell beírni
7. Az acélkötelet tisztítsa és egyszer hónaponként kenje zsírral

EU megfeleléségi nyilatkozat

Ezennel kijelentjük mi

Güde GmbH & Co. KG
Birkichstraße 6
74549 Wolpertshausen,
German

hogy az alább megnevezett készülékek koncepciója és szerkezete melyeket forgalmazunk megfelelnek a EU higiéniai és biztonsági alapfeltételeinek
Készülékek olyan megváltoztatása esetén, amely velünk nem volt megbeszélve ez a nyilatkozat elveszti érvényességét

Készülék megjelölése GSZ 500/1000
Elektromos kötélcsörlő
Megrendelési sz. 01709

Megfelelő EU irányelv:

2006/42 EG
2004/108 EG

Használt harmonizált szabványok:

EN 14492-2: 2006
EN 60204-32:1998
ZEK 01.2-08/12.08
EN 55014-1:2006
EN 61000-3-3:1995+A1+A2
EN 61000-3-2:2006
EN 55014-2:1997+A1
EN 55014-1:1993+A1+A2
EN 55014-2: 1997
EN 61000-3-2: 1995+A1+A2
EN 61000-3-3: 1995

Certifikálás helyszíne:

TÜV Rheinland Product Safety GmbH, Am Grauen Stein,
Stein-51105 Köln, Germany

Dátum / gyártó aláírása 04.10.2011 

Alulírott adatai Arnold Úr, ügyvezető

Műszaki dokumentáció: J. Bürkle; FBL, QS

Ellenőrző lista.

Tisztelt ügyfelünk!

Személyi vagy tárgyi károk megelőzése végett a csőrlő üzemeltetője köteles a csőrlőt működésképes rendes állapotban tartani. A következő ellenőrző lista a rendszeres ellenőrzés alapjául szolgál, az üzemeltető által meghatározott időközökben, egyben mint dokumentáció. Megállapított hibákat késedelem nélkül el kell távolítani szakszervizben.



Güde GmbH & Co. KG, Birkichstraße 6, 74549 Wolpertshausen, Germany

Ellenorzo lista- kötélcsörlo ellenorzési könyve

DÁTUM**DÁTUM****DÁTUM****Acélkötél:****Egyes kötelek ellenorzése****Igen****Nem****Igen****Nem****Igen****Nem****Acélkötés ellenorzése- törés helyek****Acélkötés ellenorzése- csavaródás helyek****Sajtolási helyek ellenorzése****kábel:****Bevezeto kábel ellenorzése****Kapcsolóval ellátott kábel ellenorzése****Vezérlo rész.:****Kapcsoló fedelének ellenorzése****Nyomógombok ellenorzése****Ventilátor fedele:****Ventilátor fedél szennyeződés mentes****Fék:****Fék ellenorzése****Rögzítő csavarok:****Csavarok ellenorzése****Hordozó és szerkezeti elemek ellenorzése****Készülék ellenorzése- rozsdásodás****Készülék fedelének ellenorzése****Csatlakozó szekrény:****Csatlakozó szekrény ellenorzése- repedések****Végálláskapcsoló:****Végálláskapcsolók ellenorzése****Teher horog:****Horog ellenorzése- repedések****Horog ellenorzése- repedések****Arretációs rugó ellenorzése.**

Uvod

Še pred uporabo naprave natančno preberite priložena navodila za uporabo in varnostne napotke; le tako bo Vaša naprava služila dolgo časa svojemu namenu. Priporočamo Vam, da navodila shranite na varno, da jih lahko vedno in ponovno uporabite, kadar jih boste potrebovali.



V okviru stalnega izboljševanja in razvijanja naših izdelkov si pridružujemo pravico do tehničnih sprememb izdelka.

Ta dokument se smatra za original navodil za uporabo.

ILUSTRATIVNE SLIKE!

Oznaka:



Varnost izdelka:

	
Naprava odgovarja standardom EU	Preverjena varnost izdelka



Prepovedi:

	
Splošni znak za prepoved.	Uporaba naprave na dežju je prepovedana!
	
Ne dotikajte se naprave z rokami	Ne vlecite vtiča ali naprave za kabel
	
Poskrbite, da se pod bremenom ne zadržujejo nobene osebe ali živali!	Nikoli ne dvigajte z napravo ljudi ali živali.



Opozorilo:

	
Opozorilo/previdno	Upoštevajte varnostno razdaljo.
	
Napravo lahko priključujete le v vtičnico na 230V z zaščito RCD!	



Ukazi:

	
Preberite navodilo za uporabo!	Uporabljajte zaščitno obutev
	
Uporabljajte zaščitne rokavice!	







Varovanje bivanjskega okolja:

	
Odpadke odvrzite odgovorno - tako da ne škodujete bivanjskemu okolju	Kartonski ovitek je namenjen za reciklažo, odnesite ga v surovino.
	
Poškodovane in/ali dotrajane električne naprave oddajte v surovino ali na ustrezno mesto.	

Ovitek:

	
Zavarujte pred vlago.	Ovitek mora stati navpično.

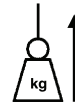
Tehnični podatki :

	
Zmogljivost motorja	Priključek
	
Dolžina in premer vrvi	Višina dviga pri 495 kg in 990 kg
	
Dvižna sila brez povratnega škripca	Dvižna sila s povratnim škripcem
	
Teža	

Uporaba v skladu z namenom

Električna naprava za navijanje GSZ 500/1000

Spodaj opisana naprava je bila skonstruirana za dviganje trdnih bremen do teže 990 kg (z vodilnim škripcem); zato je primerna za uporabo v hiši in za prosti čas.

Ta naprava služi izključno za dela, za katera je bila skonstruirana in ki so opisana v teh navodilih za uporabo. Vsaka druga uporaba tj. izven okvira se smatra kot uporaba, ki je v navzkrižju z namenom.

Proizvajalec ne odgovarja za posledične škode. Ne pozabite, da naši izdelki niso konstruirani za industrijsko pač pa samo za privatno rabo.

Obseg dobave (slika 4)

Napravo vzemite iz ovitka in preverite, če so prisotni vsi njeni sestavni deli:

- 1x Vodilni škripec
- 4x 6-kotni vijak
- 2x pritrdilno streme
- 1x priročnik za uporabnika

Če kateri od zgoraj opisanih delov v paketu manjka ali je poškodovan, se prosim obrnite na svojega prodajalca.

Opis naprave (slika 1 in 2)

a	Pritrdilno streme
b	6-kotni vijak
c	Streme za izklop
d	Kavelj
e	Končno stikalo za dviganje
f	Motor
g	Trup stikala
h	Upravljalno stikalo
i	Stikalo za izklop v sili
j	Nosilec kavlja
k	Tuljava za vrv
l	Uteži
m	Jeklena vrv
n	Vodilna loputa
o	Podstavek
p	Končno stikalo za zagon

Garancija

Garancija velja za izključne napake na materialu ali na proizvodne napake. Pri uveljavljanju reklamacije v času garancije priložite originalen račun, na katerem mora biti čitljiv datum prodaje.

Garancija ne velja, v kolikor napravo uporablja oseba, ki ni strokovno usposobljena, ali če do okvare pride zaradi nestrokovnega posega v napravo ali stika s tujki.

Neupoštevanje navodil za uporabo in montažo, ter posledice normalne uporabe ne sodijo v sklop garancije.



Pomembni osnovni varnostni napotki

Še pred uporabo naprave natančno preberite priložena navodila za uporabo in varnostne napotke v nadaljevanju. V kolikor napravo posojate ali posredujete drugim osebam, priložite zraven še ta navodila za uporabo. Navodila za uporabo vedno dobro shranite!

Ovitek: Da bo vaša naprava med prevozom zaščitena pred poškodbami, je nameščena v embalažo. Ovitek je izdelan iz materiala, ki se ga da ponovno uporabiti za reciklažo.

Natančno prosim preberite priložena navodila za uporabo in upoštevajte napotke v njih. Po navodilih za uporabo se seznanite z delovanjem in uporabo naprave ter z varnostnimi napotki pri delu. Ta navodila shranite na varno mesto za poznejšo rabo!

- Napravo lahko uporabljajo le osebe, ki natančno preberejo in pravilno dojamajo to navodilo za uporabo. Naprave pa naj ne uporabljajo osebe, ki niso bile dovolj poučene ali katerih zdravstveno stanje onemogoča normalno opravljanje dela.
- Pred uporabo napravo temeljito pregledajte. Naprave ne uporabljajte, če je varnostni sistem pokvarjen oziroma obrabljen. Nikoli ne izklaplajte varnostnega sistema naprave.
- Napravo uporabljajte le v namen, ki je naveden v priloženem navodilu za uporabo.
- Vedno delajte zbrano. Kontrolirajte svoje delo. Ravnajte previdno. Ne uporabljajte naprave, če ste utrujeni.
- Odgovarjate za varnost na delovnem mestu.
- Nikoli ne puščajte naprave brez nadzora.
- Če želite delo prekiniti, napravo izklopite in jo odložite na varno mesto.
- Nikoli ne uporabljajte naprave na dežju ali v vlažnem oz. mokrem okolju.
- Naprave nikoli ne polivajte z vodo in je ne namakajte v druge tekočine.
- Orodja ne uporabljajte v bližini gorljivih tekočin ali plinov.
- Ne vključujte naprave, če je obrnjena ali izven delovnega položaja.

- Napravo hranite zunaj dosega ostalih oseb, predvsem otrok in tudi domačih živali.
- Ne dovolite drugim osebam, da se dotikajo električne naprave ali kabla.
- Po končanem delu vedno izvlecite vtič iz vtičnice in preverite, če naprava brezhibna.
- Napravo shranite na suho mesto in izven dosega otrok, če je ne uporabljate.
- Napetost v omrežju se mora ujemati z napetostjo na tipski etiketi naprave.
- Napravo lahko popravlja le strokovnjak električar.
- Še pred uvedbo naprave v pogon in po morebitnem udarcu ob trdi del preverite obrabljenost ali če ni poškodovana; morebitna popravila prepustite strokovnjakom.
- Nikoli ne uporabljajte rezervnih delov in opreme, ki jih predhodno ne odobri proizvajalec.
- Napravo uporabljajte samo podnevi ali pa pri dobri umetni svetlobi.
- Preprečite stik naprave in drugih predmetov, **da ne pride** do nastanka kratkega stika.
- Vse kable napeljite tako, da ne ovirajo hoje okoli naprave in ne povzročijo spotike ali poškodbe kablov!
- Pri delu vedno uporabljajte ustrezno delovno in zaščitno obleko in upoštevajte ter storite vse preventivne ukrepe, da preprečite morebitne nezgode.
- Kabel uporabljajte le v namen kateremu služi. Ne nosite naprave za kabel in vtiča ne vlecite iz vtičnice za kabel. Kable zavarujte pred prekomernim pregrevanjem, oljem ali ostrimi robovi.
- Natančno skrbite za svojo napravo. Naprava mora biti vedno čista, da bo varno in pravilno delovala. Redno pregledujte vtič in kabel; če je kateri del poškodovan, prepustite zamenjavo osebi, ki je za to usposobljena. Redno pregledujte priključne in podaljševalne kable; poškodovane zamenjajte z novimi.
- Podaljševalni kabel za zunanjo uporabo. Zunaj uporabljajte le podaljševalne kable, ki so izdelani in odobreni za zunanjo uporabo (parametri: do 20 m premera 1,5 mm², od 20 do 50 m pa premera 2,5 mm²).
- Napravo izključite iz omrežja:
 - pred rednim čiščenjem.
 - po vsaki uporabi
- **Osebe, ki zaradi svojih fizičnih, senzoričnih ali duševnih sposobnosti oziroma radi svoje neizkušenosti ali neznanja niso sposobne upravljati naprave, je prav tako ne smejo uporabljati.**
- **V kolikor so naprava, priključni kabel ali jeklena vrv vidno poškodovani, ne uporabljajte oz. ne vključujte stroja.**
- **Če je električni kabel naprave poškodovan, ga morata električar ali proizvajalec zamenjati z novim.**
- **Popravila na tej napravi lahko izvaja le elektromehaničar. Nestrokovno popravljena naprava je lahko nevarna.**
- **Za opremo veljajo enaki predpisi.**

Güde GmbH & Co. KG ne garantira za škode, ki bi nastale:

- **s poškodbami naprave zaradi mehanskih vplivov in preobremenitve.**
- **spremembe naprave**
- **Uporaba v namene, ki niso v skladu z navodili.**
- **Brezpogojno upoštevajte vse varnostne napotke, da bi preprečili telesne poškodbe in škode.**



Pomembni varnostne napotke

- Še preden se lotite dela, pregledajte napravo, če ni poškodovana in če vsi njeni sestavni deli delujejo pravilno. Predvsem pa preverite brezhibno stanje karabinskih kavljev, ki služijo kot varovalka pred nekontroliranim padanjem bremena in zdrs iz veznih sredstev kot so (vrvi, obročki, transportne zanke itd.).

- Napravo lahko uporabljate le za dviganje bremen, katerih teža ne presega maksimalne nosilnosti naprave, ki jo določi proizvajalec in vpiše v tipsko etiketo izdelka.
- Ne dvigajte bremen, ki so pritrjena v neskladju s predpisi oz. ki bi lahko padla na tla.
 - Breme privežite po priporočilih.
 - Breme, ki ga želite premestiti dvigajte le v navpični legi! Nikoli ne vlecite in ne dvigajte naprave v poševni legi!
- Pod bremenom ali v nevarnem področju naprave ne smejo stati nobene osebe – razen uporabnika. Upoštevajte minimalno varnostno razdaljo 10 m od bremena, ki ga dvigate.
- Bremena lahko dvigate le, če uporabljate ustrezne pritrdilne elemente (vrvi, krogi, pritrdilne zanke itd.) ter v skladu z ustreznimi določili in standardi.
- Ne uporabljajte vrvi naprave za pritrjevanje (vezanje) bremen.
- Napravo lahko vključite šele, če je vrv pravilno poravnana.
- Naprave ne puščajte brez nadzora, če je breme oz. tovor dvignjen.
- Še pred uporabo naprave preverite nosilnost nosilnih struktur naprave.
- Še pred uporabo naprave preverite, če so vrvi nepoškodovane ali če niso obrabljene; s kakršnokoli poškodbo je vrv nevarna, zato jo nemudoma zamenjajte z novo; nova vrv mora s svojimi lastnostmi natančno ustrezati prejšnji oz. dovoljeni nosilnosti naprave. Vrvi lahko zamenjate le z novimi originalnimi vrvmi.
- V primeru težav pri delovanju vrvi se posvetujte s strokovnim prodajalcem in se izognite kakršnimkoli začasnim rešitvam.
- Motor za pogon naprave je opremljen z varovalko motorja. Ne preobremenjujte motorja, če imate težave; preverite, če teža bremena ne presega predpisane meje in nosilnosti vrvi in naprave, oz. če ni prišlo do upada napetosti v omrežju.
- Da lahko v primeru nevarnosti pravočasno reagirate, upravljajte napravo na vidnem mestu, da lahko varno nadzirate cel delovni prostor okoli nje.
- **⚠ Poskrbite za to, da se bo vrv navijala na cilinder vedno čisto – slika 5.**
- Prepričajte se, če je vrv pravilno navita na tuljavo: ob koncu vrvi še mora ostati na tuljavi še najmanj tri navitja.
- Nikoli ne spreminjajte tehničnih lastnosti naprave; za dviganje uporabljajte le originalne pripomočke in samo skupaj z napravo.
- Dvižne mehanizme, dobavljene skupaj z napravo uporabljajte le tako, kot je priporočeno v teh navodilih za uporabo. Naprave ne uporabljajte v drug namen ali v sklopu z drugimi napravami.
- Za priključitev električnega kabla naprave na podaljševalni, ne uporabljajte lepilnega traku in drugih pripomočkov.
- Prepričajte se, če se električne lastnosti omrežja za priključitev naprave ujemajo z vrednostmi, ki so navedene na tipski etiketi motorja.
- Preverite tudi parametre in zmogljivost podaljševalnih kablov, ki jih želite uporabiti za napeljavo elektrike, oz. skupaj s to napravo.
- **⚠ Pred vsakršno uvedbo naprave v pogon preglejte jekleno vrv, če ni poškodovana ali dotrajana. Uporaba naprave s poškodovano vrvjo je strogo prepovedana (slika 3)**
- Dviganje oseb je prepovedano.
- Nered na delovnem mestu lahko privede do nezgode.
- Zavarujte se pred električnim udarom. Ne dotikajte se z deli telesa ozemljenih predmetov.
- Preglejte, če naprava ni poškodovana. Pred ponovno uporabo naprave natančno preverite varnostni sistem

naprave, če deluje pravilno in brezhibno. Preverite, če vsi gibljivi deli naprave delujejo brezhibno, če niso blokirani ali poškodovani. Vsi deli morajo biti pravilno montirani, da so zagotovljeni vsi pogoji delovanja naprave. Poškodovana zaščitna oprema in deli se morajo popraviti ali zamenjati v priznani strokovni delavnici, če v navodilih za uporabo ni drugače navedeno. Zamenjavo poškodovanih stikal prepustite strokovnjakom iz pooblaščenega servisa. Ne uporabljajte naprave, katerih stikala ne delujejo pravilno.

- **⚠ Elektromotor naprave je zaščiteno s toplotno varovalko. Ko se toplotna varovalka sproži, se naprava zaustavi. Ko se ohladi (približno 5 minut) lahko napravo ponovno vklopite.**
- **⚠ Opozorilo: Naprava ni primerna za dolgotrajno uporabo in industrijsko rabo, ker se lahko čez par delovnih ciklov samodejno izklopi. Za industrijsko rabo se uporabljajo stroji, ki morajo biti izdelani v skladu z varnostnimi predpisi, še pred uvedbo v pogon pa jih mora pregledati strokovnjak.**
- Poškodovane dele čimprej zamenjajte z novimi.
- Nikoli se sami ne spuščajte v popravila (izguba garancije in varnosti).
- Naprave ne izpostavljajte po nepotrebnem vremenskim vplivom, neposrednim sončnim žarkom in ne prenizkim temperaturam.
- **⚠ Pod visečim bremenom ali v njegovi neposredni bližini je gibanje vseh oseb strogo prepovedano.**
- **Vaša električna naprava je opremljena s stikalom za izklop v sili. V sili lahko pritisnete na rdeče stikalo za izklop v sili! Če želite odviti blokiranje stikala za izklop v sili, ga obrnite za četrto vrtljaja v smeri urnih kazalcev.**
- **⚠ Opozorilo:** Naprava ima končno stikalo, ki motor ugasne, v kolikor se cilinder odvije do konca (tri navitja vrvi).

Prepovedan način delovanja

⚠ Navedeni načini uporabe so prepovedani!

1. Dviganje, ko vrv ne visi navpično.
2. Dviganje bremen na tleh
3. Dviganje bremen obešenih izven težišča
4. Nihanje z obešenim bremenom z namenom, da premaknemo breme izven smeri naprave.
5. Dviganje ali spuščanje bremena, če so v neposredni bližini naprave ovire, ki bi to onemogočale.
6. Zapuščanje naprave z dvignjenim bremenom.
7. Upravljanje naprave na mestu, ki ni pregledno, oziroma izven uporabnikovega zornega kota.
8. Dviganje oseb

Dviganje bremen s težo, ki prekoračuje maksimalno dovoljeno nosilnost naprave.

Uporaba naprave, ki ni v brezhibnem stanju.

Neprekinjeno delovanje: Upoštevajte delovne cikle v skladu z napotki proizvajalca, da preprečite okvare motorja.

Uporaba končnega stikala za dviganje in običajen izklop procesa dviganja.

Da preprečite nenormalno odvijanje vrvi z navitja, ne spuščajte kavlja ali škripčevja do tal.

Dviganje bremena s povratnim škripecem.

 **Pri delovanju naprave s povratno (-imi) škripecem (-i), končno stikalo ne deluje! Poskrbite, da škripec ne pride bližje k napravi, kot je dovoljena razdalja 20 cm.**

1. Odvijte povratni škripec.
2. V povratni škripec napeljite vrv.
3. Povratni (-e) škripec (-ce) ponovno namestite; nato privijte vijake.
4. Breme, ki ga želite dvigniti, pritrdite na nosilni kavelj.

Odstranjevanje

Napotki za odstranjevanje izhajajo iz ideogramov, ki se nahajajo na napravi oziroma na ovitku. Njihov pomen je razložen v poglavju »Oznake na napravi«.

Način odstranjevanja ovitka

Ovitek ščiti napravo, da se med transportom ne poškoduje. Ovitek izbiramo glede na način njegove ponovne uporabe ali načina odlaganja. Večinoma je embalaža namenjena za reciklažo. Ponovna uporaba ovitka kot surovine zmanjšuje stroške nastale z odstranjevanjem odpadkov. Deli ovitka (npr. folije, Styropor®), so lahko nevarni za otroke. **Obstaja nevarnost zadušitve!** Dele ovitka shranjujte izven dosega majhnih otrok; čimprej jih odstranite.

Odstranjevanje

Napotke za odstranjevanje opisujejo ideogrami, ki se nahajajo na orodju oz. na njegovem ovitku.

Zahteve, ki jih mora spolnjevati uporabnik

Uporabnik je pred uporabo naprave dolžan natančno prebrati navodilo za uporabo.

Izobrazba

Za uporabo ni potrebna nobena posebna izobrazba, razen strokovnih napotkov v zvezi z uporabo naprave.

Minimalna starost

Mladoletniki lahko uporabljajo napravo, ko dopolnijo 16. leto starosti. Izjema so mladoletniki, ki se kot vajenci udeležijo del z namenom, da se naučijo pravilne uporabe; morajo pa biti pod stalnim nadzorom učitelja.

Šolanje

Glede pravilne uporabe se posvetujte z izkušeno osebo in natančno preberite navodilo za uporabo. Posebno šolanje zato ni potrebno.

Tehnični podatki

Priključek	230 V~50 Hz
Zmogljivost motorja	1600 W
najvišja dvizna sila s povratnim škripecem	990 kg
najvišja dvizna sila brez povratnega škripca	495 kg
maks. višina dviga 990 kg	12 m
maks. višina dviga 495 kg	6 m
Dolžina vrvi	5,5 m
Tip zaščite	IP 54
Teža	32 kg

Transport in skladiščenje

 **Med skladiščenjem poskrbite, da bo naprava shranjena na suhem mestu, nedostopnem za otroke oziroma nepoklicane osebe. Napravo temeljito očistite, če je ne boste uporabljali dalj časa.**

Montaža in priprava

Namestitev

- Pri izvzemanju naprave iz ovitka preverite, če so priloženi vsi deli, in preverite pravilno delovanje naprave in opreme. Da ne izgubite pravic do garancije, reklamirajte morebitne manjkajoče dele takoj po dobavi.
- Natančno preberite napotke za uporabo, ki so priloženi napravi (ta priročnik za uporabnika); pri namestitvi in instalaciji naprave se ravnajte natančno v skladu s podatki spodaj.
- Nosilni del, na kateri želite pritrditi napravo, mora prenesti najmanj dvakratno težo bremena, ki ga želite premestiti (Priporočamo Vam, da se glede tega posvetujete s strokovnjakom).
- Naprava se montira predvsem na jekleno cevno premično roko. Uporabljen cevna roka (vzvod) mora biti premera 43 mm – debelina stene pa najmanj: 3 mm.
- Premični vzvod mora biti trdno vgrajen v steno. Usidran mora biti s stabilnim sidrom, ki prenese nastale sile.
- Naprava mora biti vedno pritrjena ravno – nikoli pa ne poševno.
- Če uporabljate povratni škripec, obesite kavelj z bremenom (d) v nosilec kavlja (j) na konzoli (o).

Uvedba električne naprave v pogon

Korak 1

Prepričajte se, če omrežna napetost vašega omrežja ustreza parametrom na tipski etiketi naprave.

Korak 2

Preverite jekleno vrv in ves varnostni sistem naprave, če deluje brezhibno.

Korak 3

Preverite, če je naprava pravilno nameščena in če bo prenesla težo bremena, ki ga želite dvigniti.

Korak 4

Breme pritrdite tako, da se na prekucne in preverite nosilne elemente.

Korak 5

Breme dvigajte navpično in nadzorovano.

Naprava je sedaj pripravljena za uporabo!

Sekundarne nevarnosti in varnostni ukrepi

Sekundarna nevarnost električnega udara:

Nevarnost	Opis	Varnostni ukrep (-i)
Neposreden stik z električnim tokom	Električni udar	RCD
Posredni stik z električnim tokom	Posredni električni udar preko medija	RCD

Druge nevarnosti:

Nevarnost	Opis	Varnostni ukrep (-i)
Odbiti predmeti ali brizgajoče tekočine	Nafta lahko brizgne iz črpalke in povzroči resne telesne poškodbe.	Vedno nosite zaščitna očala in rokavice.
Dršenje, spotika ali padec oseb	Električni kabel in naprava sama sta lahko vzrok spotike.	Glede na način namestitve poskrbite za ustrezne varnostne ukrepe. (izberite primerno mesto za namestitev, označite si mesto za namestitev itd.).

Vzdrževanje in oskrba

1. Pozor - Nevarnost smrtnih poškodb zaradi električnega udara! Pred vsakokratnim čiščenjem in vzdrževanjem izključite napravo iz omrežja. Pozor – nevarnost poškodb naprave! Nikoli ne čistite naprave pod tekočo ali v stoječi vodi. Ne čistite naprave z grobimi ali jedkimi čistilnimi sredstvi, ne uporabljate trdih predmetov, da ne poškodujete naprave. Napravo občasno očistite z vlažno krpo.
2. Redno pregledujte jekleno vrv (m) po celi dolžini, če ni poškodovana oz. če pravilno deluje končno stikalo (e) (naprava naj se dvigne gor do uteži (l), tako da samodejno aktivira izključno stikalo (c)).
3. V kolikor je vrv (m) poškodovana (počena ali scefrana, **glej sliko 3**), jo zamenjajte z novo, originalno vrv. Pri montaži vrvi v nobenem primeru ne pozabite na uteži (l), saj je od tega odvisen varen izklop naprave s skrajnem položaju.
4. Ležaj povratne lopute (n) mažite redno z manjšo količino olja.
5. V kolikor je naprava izklopljena preverite, če so vsi mehanski konstrukcijski deli naprave nepoškodovani.
6. Napravo mora vsaj enkrat letno pregledati strokovnjak. Rezultat preizkusa vpišite v priloženo tehnično knjižico.
7. Jekleno vrv čistite in mažite z mazivom vsak mesec.

IZJAVA O ISTOVETNOSTI EU

S tem izjavljamo,

Güde GmbH & Co. KG
Birkichstrasse 6
D-74549 Wolpertshausen
Nemčija

da koncepcija in zgradba spodaj navedenih naprav v izvedbah, ki jih uvajamo na trg, odgovarja pristojnim osnovnim zahtevam smernic EU za varnost in higieno. **V primeru spremembe naprave, o kateri se niste posvetovali z nami, ta izjava izgubi svojo veljavnost.**

Oznake naprav:

Električna naprava za navijanje vrvi GSZ 500/1000

Kat. št.

01709

Ustrezne smernice EU:

2006/42 EG
 2004/108 EG

Uporabljeni usklajeni standardi:

EN 14492-2: 2006
 EN 60204-32:1998
 ZEK 01.2-08/12.08
 EN 55014-1:2006
 EN 61000-3-3:1995+A1+A2
 EN 61000-3-2:2006
 EN 55014-2:1997+A1
 EN 55014-1:1993+A1+A2
 EN 55014-2: 1997
 EN 61000-3-2: 1995+A1+A2
 EN 61000-3-3: 1995

Datum/podpis proizvajalca: 04.10.2011



**Podatki o podpisniku: direktor
 gospod Arnold**

Tehnična dokumentacija: J. Bürkle FBL; QS

Kontrolni seznam

Cenjene stranke,

da prepreči morebitne materialne škode in poškodbe, mora uporabnik naprave skrbeti za napravo tako, da bo vedno delovala varno in brezhibno. Slednji kontrolni seznam naj služi kot osnova za redno kontrolo in preverjanje v časovnih presledkih, ki jih določi uporabnik, istočasno pa tudi kot tehnično dokumentacijo. Popravilo napak, ki jih odkrijete ob uporabi naprave, prepustite strokovnjakom.

<u>Kontrolni spisec/ kontrolna knjiga naprave za navijanje</u>	Datum		Datum		Datum	
	<input type="text"/>	<input type="text"/>	<input type="text"/>	<input type="text"/>	<input type="text"/>	<input type="text"/>
<u>Jeklina vrvi:</u>	DA	NE	DA	NE	DA	NE
Preverjanje stanja posameznih žic	<input type="checkbox"/>	<input type="checkbox"/>	<input type="checkbox"/>	<input type="checkbox"/>	<input type="checkbox"/>	<input type="checkbox"/>
Pregled jeklene vrvi - mesta zloma	<input type="checkbox"/>	<input type="checkbox"/>	<input type="checkbox"/>	<input type="checkbox"/>	<input type="checkbox"/>	<input type="checkbox"/>
Pregled jeklene vrvi - mesta zvijanja	<input type="checkbox"/>	<input type="checkbox"/>	<input type="checkbox"/>	<input type="checkbox"/>	<input type="checkbox"/>	<input type="checkbox"/>
Pregled stiskanja	<input type="checkbox"/>	<input type="checkbox"/>	<input type="checkbox"/>	<input type="checkbox"/>	<input type="checkbox"/>	<input type="checkbox"/>
<u>Kabel:</u>						
Pregledovanje električnega kabla	<input type="checkbox"/>	<input type="checkbox"/>	<input type="checkbox"/>	<input type="checkbox"/>	<input type="checkbox"/>	<input type="checkbox"/>
Pregled kabla in stikal	<input type="checkbox"/>	<input type="checkbox"/>	<input type="checkbox"/>	<input type="checkbox"/>	<input type="checkbox"/>	<input type="checkbox"/>
<u>Upravljalni del</u>						
Preverjanje pokrova stikala	<input type="checkbox"/>	<input type="checkbox"/>	<input type="checkbox"/>	<input type="checkbox"/>	<input type="checkbox"/>	<input type="checkbox"/>
Preverjanje gumbov	<input type="checkbox"/>	<input type="checkbox"/>	<input type="checkbox"/>	<input type="checkbox"/>	<input type="checkbox"/>	<input type="checkbox"/>
<u>Pokrov zraènika:</u>						
Ohišje zraènika mora biti èisto	<input type="checkbox"/>	<input type="checkbox"/>	<input type="checkbox"/>	<input type="checkbox"/>	<input type="checkbox"/>	<input type="checkbox"/>
<u>Zavora:</u>						
Preverjanje zavore	<input type="checkbox"/>	<input type="checkbox"/>	<input type="checkbox"/>	<input type="checkbox"/>	<input type="checkbox"/>	<input type="checkbox"/>
<u>Pritrdilni vijaki:</u>						
Preverjanje vijakov	<input type="checkbox"/>	<input type="checkbox"/>	<input type="checkbox"/>	<input type="checkbox"/>	<input type="checkbox"/>	<input type="checkbox"/>
Preverjanje nosilnih elementov in montažnih delov	<input type="checkbox"/>	<input type="checkbox"/>	<input type="checkbox"/>	<input type="checkbox"/>	<input type="checkbox"/>	<input type="checkbox"/>
Preverjanje naprave - rja	<input type="checkbox"/>	<input type="checkbox"/>	<input type="checkbox"/>	<input type="checkbox"/>	<input type="checkbox"/>	<input type="checkbox"/>
Preverjanje pokrova naprave - zatesnjenost	<input type="checkbox"/>	<input type="checkbox"/>	<input type="checkbox"/>	<input type="checkbox"/>	<input type="checkbox"/>	<input type="checkbox"/>
<u>Prikljuèna omarica:</u>						
Preverjanje prikljuène omarice - razpoke	<input type="checkbox"/>	<input type="checkbox"/>	<input type="checkbox"/>	<input type="checkbox"/>	<input type="checkbox"/>	<input type="checkbox"/>
<u>Konèna stikala:</u>						
Preverjanje konènih stikal	<input type="checkbox"/>	<input type="checkbox"/>	<input type="checkbox"/>	<input type="checkbox"/>	<input type="checkbox"/>	<input type="checkbox"/>
<u>Kavelj bremena:</u>						
Preverjanje kavlja - poškodbe	<input type="checkbox"/>	<input type="checkbox"/>	<input type="checkbox"/>	<input type="checkbox"/>	<input type="checkbox"/>	<input type="checkbox"/>
Preverjanje kavlja - poškodbe	<input type="checkbox"/>	<input type="checkbox"/>	<input type="checkbox"/>	<input type="checkbox"/>	<input type="checkbox"/>	<input type="checkbox"/>
Preverjanje pritrdilne vzmeti	<input type="checkbox"/>	<input type="checkbox"/>	<input type="checkbox"/>	<input type="checkbox"/>	<input type="checkbox"/>	<input type="checkbox"/>

Uvod

Da biste postigli najduži mogući radni vijek Vašeg električnog postrojenja, prije prvog puštanja uređaja u rad pažljivo pročitajte sve upute navedene u priručniku za korištenje snježnog pluga i priložene sigurnosne upute. Osim toga Vam preporučujemo, da naputak za upotrebu čuvate za slučaj potrebe odnosno za slučaj bilo kakvih sumnja ili pitanja u vezi korištenja višenamjenskog uređaja za oštrenje.



Iz razloga postepenog tehničkog razvoja proizvoda pridržavamo pravo na tehničke izmjene u svrhu poboljšanja performansa istog.

Kod ovog dokumenta se radi o originalnom naputku za korištenje.

ILUSTRATIVNE SLIKE!

Oznaka:



Sigurnost proizvoda:

	
Proizvod ispunjava zahtjeve odgovarajućih normi EU	Provjerena sigurnost proizvoda



Zabrane:

	
Opća oznaka zabrane	Zabranjeno korištenje stroja na kiši!
	
Ne dirajte unutarnje dijelove golim rukama.	Ne vucite / ne nosite za kabao.
	
Provjerite da se ispod tereta ne zadržavaju osobe niti životinje!	Vitlo za namatanje nemote koristiti za dizanje osoba niti životinja!



Upozorenje:

	
Upozorenje/Pažnja	Održavajte sigurnosno odstojanje
	
Ovaj uređaj možete priključivati samo u utičnicu sa RCD i na 230V!	

Naredbe:

	
Pročitajte upute za upotrebu!	Upotrijebite zaštitne cipele!
	
Koristite zaštitne rukavice!	

Zaštita životne sredine:

	
Osigurajte stručnu likvidaciju otpada kako ne bi došlo do oštećenja okoliša.	Ambalažu od ljepenke odnesite u odgovarajući centar za skupljanje i reciklažu otpada.
	
Električne ili elektronske uređaje u kvaru i/ili likvidirane uređaje odnesite u odgovarajuće centre za skupljanje otpada.	

Ambalaža:

	
Zaštite od vlage.	Ambalaža mora biti okrenuta prema gore.

Tehnički podaci

	
Snaga motora	Priključak
	
Duljina i presjek užeta	Visina podizanja tereta težine 495 kg i 990 kg
	
Snaga podizanja bez povratnog kolotura	Snaga podizanja s povratnim kolotуром
	
Težina	

Korištenje uređaja sukladno njegovoj namjeni

Električno vitlo za namatanje užeta GSZ 500/1000

Dizalica sa užetom opisana u slijedećem tekstu namijenjena je isključivo za dizanje čvrstih tereta do 990 kg (sa povratnim kolotуром) i može se koristiti za sve radove u kućanstvu ili u slobodno vrijeme.

Ovim uređajem ne mogu se vršiti drugi radovi, nego oni, za koje je ovaj uređaj predviđen i koji su opisani u uputama za korištenje. Svaka drugi način uporabe smatra se za nedozvoljenu uporabu. Proizvođač ne snosi odgovornost za štete i ozljede pri radu s postrojenjem. Vodite računa o tome da naši proizvodi nisu namijenjeni za industrijsku upotrebu.

Opseg isporuke (Slika 4)

Uređaj izvadite iz ambalaže i provjerite da li su uređaj i njegovi dijelovi kompletni:

- 1x Povratni kolotur
- 4x Šestorokutni vijak
- 2x Stremen za učvršćivanje
- 1x Priručnik za korisnika

Ukoliko gore navedeni dijelovi nedostaju ili ako su oštećeni, obratite se svome prodavaču.

Popis uređaja (vidi sliku 1 i 2)

a	Stremen za učvršćivanje
b	Šestorokutni vijak
c	Stremen za napinjanje
d	Kuka za vješanje tereta
e	Krajnja sklopka za podizanje
f	Motor
g	Tijelo sklopke
h	Upravljačka sklopka
i	Prekidač za slučaj nužde
j	Držač kuke
k	Bubanj za namatanje užeta
l	Uteg za napinjanje
m	Čelično uže
n	Povratni kolotur
o	Konzola
p	Krajnja sklopka za spuštanje

Jamstvo

Garancija pokriva isključivo na mane i nedostatke materijala ili mane nastale u proizvodnji. U slučaju reklamacije proizvoda dostavite originalni račun s navedenim datumom kupnje.

U okvir jamstva ne spadaju kvarovi, koji bi nastali putem nepravilne uporabe kao npr.: preopterećenje stroja, rukovanje silom odnosno zbog štetnog dodira sa stranim predmetima. Štete nastale uslijed nepoštivanja naputka za korištenje i montažu te normalno habanje uređaja nisu u sklopu jamstva.



Važne osnovne sigurnosne upute

Prije početka rada s uređajem pažljivo pročitajte dole navedene sigurnosne propise i naputak za korištenje. Ako predajete uređaj drugim osobama, predajte im, zajedno s aparatom i naputak za korištenje. Naputak za korištenje čuvajte za dalju upotrebu!

Ambalaža: Vaš uređaj se prevozi u zaštitnoj ambalaži radi zaštite od oštećenja. Ambalaža jest sirovina koja se može ponovo koristiti odnosno reciklirati.

Pažljivo pročitajte naputak za upotrebu i pridržavajte se navedenih uputa. U Naputku ćete naći informacije o postrojenju, ispravnom načinu korištenja te sigurnosne upute. Naputak čuvajte za kasniju upotrebu.

- Ovaj uređaj mogu koristiti samo osobe koje su prethodno pročitale i shvatile upute navedene u priručniku za korištenje. Osobama koje nisu dovoljno školovane ili koje nisu u dobrom zdravstvenom stanju, je upotreba ovog uređaja zabranjena.
- Prije uporabe uređaj vizuelno pregledajte. Zabranjeno je koristiti uređaj ako su oštećeni ili istrošeni njegovi zaštitni elementi. Sigurnosni zaštitni elementi se nikad ne smiju stavljati van pogona.
- Uređaj koristiti isključivo u skladu s njegovom namjenom navedenom u ovom naputku za korištenje.
- Pri radu uvijek postupajte s odgovarajućom pažnjom. Pratite svoj rad. Postupajte oprezno. Ne upotrebljavajte uređaj, ako niste koncentrirani.
- Kao korisnik stroja snosite odgovornost za sigurnost na mjestu rada.
- Nikada ne ostavljajte stroj bez nadzora.
- Ako morate prekinuti rad, pohranite uređaj na sigurno mjesto.
- Uređaj se ne smije koristiti na kiši niti u vlažnoj ili mokroj sredini.
- Na aparat nikad ne smije prskati voda niti smije biti uronjeno u bilo kakvu tečnost.
- Električni uređaj ne koristite u blizini zapaljivih tečnosti ili goriva.
- Uređaj nemojte uključivati ako je donjim dijelom prema gore odnosno ako nije u radnom položaju.

- Uređaj čuvajte van dosega ostalih osoba, a posebno djece kao i domaćih životinja.
- Ne dozvolite drugim osobama da diraju električne alate ili kablove. Nakon upotrebe izvadite utikač iz utičnice i provjerite da li uređaj nije oštećen.
- Ako uređaj upravo ne koristite, pohranite ga na suhom mjestu van dosjega djece.
- Mrežni napon mora odgovarati naponu navedenom na tipskoj pločici ovog uređaja.
- Popravke uređaja smije vršiti isključivo električar.
- Prije puštanja uređaja u rad odnosno nakon bilo kakvog udara uređaja u neki predmet provjerite eventualna oštećenja i prema potrebi odnesite ga u servis radi popravka.
- Nikada ne koristite rezervne dijelove niti pribor koji nije preporučen za upotrebu od strane proizvođača.
- Uređaj koristite samo pri dnevnom svjetlu ili uz upotrebu odgovarajuće umjetne rasvjete.
- Pazite da drugi predmeti **ne prouzroče** nastanak kratkog spoja na kontaktima uređaja.
- Sve kablove položite tako da bude isključena opasnost od spotaknuća i slučajno oštećenje kabela!
- Tijekom cijelog vremena izvođenja radova koristite radno odijelo prikladno za predmetnu radnu sredinu i poduzmite odgovarajuće mjere za sprječavanje i prevenciju ozljeda na radu.
- Kabel se smije kroititi isključivo u utvrđene svrhe. Alate ne prenosite za kabel niti ne vucite kabel ako želite izvaditi utikač priključnog kabela iz utičnice. Čuvajte kabao od prekomjerne temperature, ulja i oštih rubova.
- Posvetite odgovarajuću pažnju vašem postrojenju i osigurajte njegovo održavanje. Čuvajte ga postrojenje u čistom i urednom stanju kako biste ga mogli koristiti za siguran rad bez ikakvih problema. Redovito provjeravajte priključni kabel uređaja, u slučaju oštećenja odnesite aparat stručnjaku radi zamjene. U redovitim intervalima provjeravajte produžne kablove, oštećene kablove odmah odnesite u stručni servis radi zamjene.
- Produžni kablovi za vanjsku upotrebu. U vanjskoj sredini koristite samo propisno označene produžne kablove koji su odobreni za korištenje u ove svrhe (do 20 m Ø 1,5 mm², 20-50 m Ø 2,5 mm²)
- Odspojite uređaj iz el. mreže
 - prije svakog čišćenja
 - nakon svake upotrebe
- **Uređaj ne smiju koristiti osobe koje zbog svojih fizičkih, senzoričkih ili psihičkih sposobnosti odnosno neiskustva i neznanja nisu u stanju rukovati s njime.**
- **Zabranjeno je puštati postrojenje u rad ukoliko utvrdite oštećenja na samom postrojenju, kابلu za napajanje ili čeličnom užetu.**
- **Oštećeni kabel za napajanje postrojenja mora biti zamijenjen od strane proizvođača ili stručnog električara.**
- **Popravke ovog stroja smije vršiti isključivo stručno osposobljeni električar. Nestručni popravci postrojenja mogu uzrokovati velike štete.**
- **Za opremu važe jednaki propisi.**





Güde GmbH & Co. KG ne snosi odgovornost za štete uzrokovane uslijed:

- oštećenja postrojenja zbog mehaničkih utjecaja ili preopterećenja.
- izmjena uređaja
- Korištenje u svrhe koje nisu navedene u Naputku za upotrebu.
- Pridržavajte se svih sigurnosnih uputa kako biste spriječili ozljede na radu i materijalne štete.



Važna sigurnosna upozorenja

- Prije početka radova odnosno dizanja tereta neophodno je provjeriti besprijeekorno funkcioniranje svih sastavnih dijelova dizalice. Posebno provjerite besprijeekorno stanje karabina koje sprječavaju nehodično odspajanje kuke za dizanje tereta od dijelova za vješanje tereta (užad, prsteni, okca za vješanje itd.).
- Dizalica sa užetom smije se koristiti isključivo za dizanje tereta čija težina ne prekoračuje najvišu dopuštenu težinu navedenu od strane proizvođača na natpisnoj pločici stroja.
- Zabranjeno je dizati teret koji su neispravno pričvršćeni protivno važećim propisima i mogu pasti na pod.
 - Teret učvrstite na propisan način.
 - Teret se smije dizati isključivo u visećem položaju! Nikada nemojte povlačiti odnosno dizati teret u kosom položaju!
- Ispod tereta i u zoni opasnosti u okolini postrojenja ne smiju se zadržavati nikakve osobe – osim korisnika. Neophodno je poštovati najmanju dopuštenu udaljenost od 10 m od podignutog tereta.
- Dizanje bilo kakvih tereta dopušteno je samo uz upotrebu odgovarajućih učvrstnih elemenata (užad, prsteni, onca za vješanje itd.) i u skladu odgovarajućim propisima i tehničkim normama.
- Metalno uže dizalice se ne smije koristiti za pričvršćivanje tereta.
- Stavljanje dizalice u rad dozvoljeno je samo sa savršeno izravnanim užetom (vidi sliku)
- Dizalica sa užetom ne smije ostati bez nadzora ako je na njoj zavješeno teret.
- Prije početka radova sa dizalicom neophodno je provjeriti nosivost nosećih struktura.
- Prije početka rada s vitlom za namatanje užeta provjerite eventualno istrošenje užeta; ako utvrdite tragove oštećenja, neophodno je zamijeniti oštećenu užad novom užadi čija tehnička svojstva moraju odgovarati maksimalnoj dopuštenoj nosivosti vitla za namatanje užeta. Oštećena užad smije biti zamijenjena samo originalnom užadi.
- U slučaju problema s funkcioniranjem dizalice obratite se ovlaštenom dileru, ni u kom slučaju nemojte sami improvizirano popravljati kvar.
- Pogonski motor dizalice nije opremljen osiguračem motora. Motor se zbog toga ne smije opterećivati u slučaju poteškoća; u takvom slučaju provjerite da li težina dizanog tereta nije veća od najviše dopuštene težine dizalice i da li nije došlo do pada mrežnog napona.
- Da biste mogli blagovremeno reagirati u slučaju opasnosti, osoblje stroja se mora tijekom rada sa užetom zadržavati na odgovarajućem mjestu kako bi moglo nadzirati cijelo radno mjesto.
-  **Pri radu uvijek osigurajte glatko namatanje užeta na bubanj. slika 5**
- Provjerite da je uže tijekom rada sa vitlom namotano na bubanj najmanje tri puta (u tri kruga).
- Zabranjeno je vršiti bilo kakve izmjene na vitlu za namatanje užeta; za dizanje tereta koristite isključivo uređaje isporučene zajedno s vitlom.
- Mehanizme za dizanje isporučene zajedno s dizalicom koristite isključivo na način opisan u ovom priručniku. Ove mehanizme ne koristite za druge uređaje niti u druge svrhe.
- Kod priključivanja kabla za dovod struje na produžni kabel ne koristite ljepljive trake niti druga pomagala.
- Provjerite da li električne karakteristike mreže za napajanje vitla za namatanje užeta odgovaraju vrijednostima navedenim na tipskoj pločici motora.
- Ukoliko koristite produžni kabel, provjerite da li kabel i utikač odgovaraju strujnim karakteristikama dizalice za namatanje užeta.

-  **Prije početka rada sa vitlom neophodno je provjeriti eventualna oštećenja čeličnog užeta. Strogo je zabranjeno koristiti vitlo za namatanje ako je čelično uže oštećeno (slika 3)**
- Dizanje osoba pomoću vitla je strogo zabranjeno.
- Nered na radnom mjestu može uzrokovati ozljede pri radu.
- Sprječite ozljede uslijed strujnog udara. Sprječite dodir tijela sa uzemljenim elementima.
- Provjerite da li Vaše postrojenje nije oštećeno. Prije daljeg korištenja odnosno rada s vitlom za namatanje neophodno je pažljivo provjeriti besprijeekoran rad i ispravno funkcioniranje sigurnosnih elemenata vitla. Provjerite ispravnost funkcioniranja okretnih dijelova da li ne dolazi do blokade istih odnosno da li nisu oštećeni. Svi dijelovi uređaja moraju biti ispravno montirani kako bi bilo osigurano ispravno i besprijeekorno funkcioniranje uređaja. Oštećen sigurnosni sistem uređaja i dijelova mora biti stručno popavljen ili zamijenjen u servisnoj radionici, ako nije određeno drukčije. Oštećeni prekidači moraju biti zamijenjeni od strane ovlaštenog klijentskog servisa. Nemojte koristiti uređaje čije se sklopke ne mogu isključiti odnosno uključiti.
-  **Elektromotor električnog vitla za namatanje užeta zaštićen je toplotnim osiguračem. U slučaju aktiviranja toplotnog osigurača vitlo za namatanje užeta se automatski zaustavlja. Vitlo za namatanje užeta može se dalje koristiti tek nakon što se ohladi (oko 5 minuta).**
-  **Upozorenje: Vitlo za namatanje užeta nije prikladno za dugoročno korištenje tako da se može nakon nekoliko radnih ciklusa automatski isključiti. Kod industrijske upotrebe postrojenje je podložno ulaznom pregledu prije prvog puštanja u rad u skladu s pravilnikom o sigurnosti na radu.**
- Oštećeni dijelovi moraju biti odmah zamijenjeni.
- Nikad nemojte sami popravljati uređaj (gubitak prava iz jamstva, opasnost od rizika).
- Vitlo za namatanje užeta ne smije biti izloženo negativnim utjecajima klimatskih uvjeta, sunčevim zrakama, prašini niti niskim temperaturama.
-  **Strogo je zabranjeno zadržavanje odnosno kretanje osoba ispod zavješene tereta ili u neposrednoj blizini istog.**
- **Vaša električna dizalica sa užetom je opremljena prekidačem za isključivanje u nuždi. U slučaju nužde pritisnite crveni gumb!! Ukoliko želite deblokirati prekidač za slučaj nužde, okrenite ga za četvrtinu okretaja u smjeru vrtnje kazaljke na satu.**
-  **Upozorenje: Vitlo za namatanje užeta opremljeno je krajnjom sklopkom koja zaustavlja motor ako je uže tri puta namotano na bubnju.**

Nedozvoljeno korištenje



Ova dva načina korištenja uređaja su zabranjena!

1. Zabranjeno je dizanje ako uže ne visi vertikalno.
2. Zabranjeno je pokušati podići teret koji je spojen sa podom.
3. Zabranjeno je dizanje tereta zavješene van ose težišta.
4. Zabranjeno je „mahati“ teretom s ciljem staviti teret van osovine dizalice.
5. Zabranjeno je dizanje odnosno spuštanje tereta ako se na trasi spuštanja ili dizanja nalaze prepreke.
6. Zabranjeno je napustiti dizalicu ako je na njoj zavješeno teret.
7. Zabranjeno je korištenje dizalice na mjestu gdje se cijeli teret ne nalazi u vidnom polju korisnika.
8. Zabranjeno je dizanje osoba.

Zabranjeno je dizanje tereta čija težina prekoračuje maksimalnu dopuštenu nosivost dizalice.

Zabranjeno je korištenje dizalice ako ista nije u besprijekornom tehničkom stanju.

Zabranjen je neprekidan rad dizalice: pridržavajte se propisanih radnih ciklusa navedenih od strane proizvođača radi ispravnog funkcioniranja motora.

Zabranjeno je korištenje krajnje sklopke za isključivanje dizanja.

Da biste isključili odmatanje užeta sa bubnja, kuka niti dio sa kukom ne smije nalijegati na pod.

Dizanje tereta s povratnim kolotourom

 **Kod rada električnog vitla za namatanje užeta s povratnim kolotourom (koloturima) krajnja sklopka je isključena iz rada! Vodite računa o tome da se povratni kolotur ne smije približiti vitlu na udaljenost manju od 20 cm.**

1. Odvijte povratni kolotur.
2. Stavite užu u povratni kolotur.
3. Ponovno sastavite povratni kolotur (povratne koloture) i dobro zategnite vijke.
4. Vežite dizani teret uz kuku za dizanje.

Likvidacija

Upute za likvidaciju ovog uređaja proizlaze iz navedenih piktograma, koji se nalaze na njegovom kućištu na stroju na omotaču. Objašnjenja značenja pojedinačnih ideograma ćete naći u poglavlju „Oznake na stroju“.

Likvidacija transportne ambalaže

Ambalaža štiti uređaj od oštećenja tijekom prijevoza. Materijal ambalaže odabran je s obzirom na zaštitu okoliša i način likvidacija, što znači da materijal ambalaže može biti recikliran. Vraćanjem ambalaže u novi ciklus ponovne upotrebe štite sirovine i doprinosite smanjenju troškova likvidacije i postupanja s otpadom. Dijelovi ambalaže (npr. folije Styropor®) mogu biti opasne za djecu. **Postoji opasnost od gušenja!** Dijelove ambalaže čuvajte van dosega djece i što prije likvidirajte.

Preporuke prije upotrebe

Prije upotrebe uređaja mora korisnik pažljivo pročitati ove upute za korištenje.

Kvalifikacija

Osim detaljne upute od strane stručnjaka u vezi korištenja ovog uređaja nije potrebna druga kvalifikacija.

Minimalna starost osoblja stroja

Sa uređajem smiju raditi samo osobe koje su napunile 16 godina. Jedina iznimka jest rad maloljetnih osoba, uz uvjet da ove osobe rade s uređajem u okviru praktičnih vježbi pod nadzorom stručnog voditelja obuke.

Obuka

Korištenje uređaja zahtijeva samo odgovarajuću pouku od strane stručne osobe odnosno upoznavanje sa uputama navedenim u naputku za korištenje. Specijalna obuka nije neophodna.

Tehnički podaci

Napon/frekvencija:	230 V~50 Hz
Snaga motora:	1600 W
Najveća dopuštena snaga podizanja s povratnim kolotourom	990 kg
Najveća dopuštena snaga podizanja bez povratnog kolotura	495 kg
Maks. visina dizanja 990 kg:	6 m
Maks. visina dizanja 495 kg:	12 m
Dužina užeta	12 m
Promjer užeta	5,5 mm
Tip zaštite od prekostruje	IP 54 B
Težina	32 kg

Transport i skladištenje



Uređaj uvijek sačuvajte na suhom mjestu i van dohvata djece ili nepozvanih osoba. Ukoliko aparat dulje vrijeme ne koristite, dobro ga očistite.

Montaža i priprema

Instalacija

- Prilikom raspakiranja dizalice provjerite da li isporuka sadržava sve dijelove i provjerite besprijekorno tehničko stanje dizalice. Kod reklamacije u garantnom roku dužni ste prijaviti eventualan odmah nakon dostave proizvoda.
- Detaljno pročitajte upute za rukovanje dostavljene zajedno sa dizalom za namatanje užeta (ovaj priručnik), i kod instalacije dizalice za namatanje postupajte točno prema dole navedenim uputama.
- Nosivost nosećeg dijela koji treba biti pričvršćen uz vitlo za namatanje užeta, mora biti najmanje dva puta veća od težine predviđenog tereta (preporučljivo je posavjetovati se sa stručnjakom).
- Vitlo za namatanje užeta montira se uglavnom na čelično cijevno pokretno rame. Presjek korištene čelične cijevi mora biti najmanje 43 mm, s debljinom stijenke od najmanje 3 mm.
- Pokretno rame mora biti čvrsto pričvršćeno uz zid. Pričvršćenje uz zid mora biti vrlo stabilno i otporno na djelovanje nastalih sila.
- Osigurajte da vitlo bude uvijek montirano vodoravno i da ne bude instalirano u iskrivljenom položaju.
- Ako koristite povratni kolotur, zavjesite kuku za vješanje tereta (d) na držač kuke (j) konzole (o).

Puštanje električnog vitla u rad

1. Korak

Provjerite da mrežni napon odgovara naponu navedenom na natpisnoj pločici električnog vitla.

2. Korak

Provjerite čelično užu i sve sigurnosne elemente električnog vitla za namatanje užeta.

3. Korak

Provjerite da li je električno vitlo za namatanje užeta ispravno instalirano te da li njegova nosivost odgovara težini dizanog tereta.

4. Korak

Osigurajte teret od prevrtanja i njihanja i provjerite noseće elemente.

5. Korak

Teret dižite lagano, u vodoravnom smjeru.

Električno vitlo za namatanje užeta je sada spremno za korištenje!

Sekundarna opasnost i zaštitne mjere**Sekundarna opasnost električnog udara:**

Opasnost	Opis	Zaštitna(e) mjera(e)
Neposredan kontakt sa dijelovima pod naponom	Udar električne struje	RCD
Neposredan kontakt sa el. strujom.	Udar električne struje kroz medij	RCD

Ostale vrste opasnosti:

Opasnost	Opis	Zaštitna(e) mjera(e)
Odbačeni predmeti ili tekućine koje mogu brizgati	Nafta može prskati iz uređaja i uzrokovati ozbiljne ozljede.	Upotrebite zaštitne naočale i rukavice.
Pokliznuće ili pad osoba	Kabel za napajanje i sam uređaj mogu prouzročiti spotaknuće.	Poduzmite odgovarajuće mjere sigurnosti ovisno o načinu instalacije. (odgovarajuće mjesto za instalaciju, označenje mjesta instalacije itd.)

Održavanje uređaja

- Pažnja – Opasnost po život uslijed strujnog udara! Prije svakog čišćenja ili radova na održavanju odspojite priključak od baterije. Pažnja – opasnost oštećenja na stroju! Stroj nikad ne čistite mlazom vode odnosno uz upotrebu vode za ispiranje. Za čišćenje nikad ne koristite oštre niti tvrde predmete, u protivnom može doći do oštećenja punjača. Uređaj povremeno očistite vlažnom krpom.
- U redovitim vremenskim intervalima provjeravajte čelično uže (m) po cijeloj duljini kako biste utvrdili eventualna oštećenja, te funkcionalnost krajnje skloke (e) (izvucite vitlo u gornji položaj tako da uteg za napinjanje (l) aktivira stremen za napinjanje (c)).
- Oštećeno čelično uže (m) (pukotine ili naprsline, **vidi sliku 3**) zamijenite ga originalnim rezervnim užetom. Prilikom montaže užeta ni u kom slučaju ne smijete zaboraviti montirati uteg za napinjanje (l) kako bi bilo osigurano isključivanje vitla u krajnjem položaju.
- U redovitim vremenskim intervalima podmažite ležaj povratnog kolutura (n) manjom količinom ulja.
- Ako je uređaj isključen, provjerite kretanje svih njegovih mehaničkih konstrukcijskih dijelova.
- Uređaj mora biti najmanje jednom godišnje provjeren od strane stručnjaka. Rezultat tehničkog pregleda mora biti unesen u knjigu tehničkih revizija.
- Jednom mjesečno očistite čelično uže i podmažite ga mazivom.

Izjava o sukladnosti EU

Temeljem ove izjave, mi,

Güde GmbH & Co. KG
Birkichstraße 6
74549 Wolpertshausen
Njemačka

proglašavamo da dole navedeni uređaji, u pogledu njihove koncepcije i konstrukcije kao i u pogledu izvedbi koje smo uveli u promet, ispunjavaju odgovarajuće osnovne zahtjeve u vezi sigurnosti i zdravlja prema smjernicama EU.

Ako dođe do izmjene uređaja bez naše suglasnosti, ova izjava postaje nevažećom.

Oznaka uređaja: Električno vitlo za namatanje užeta
 GSZ 500/1000

Kat br.: 01709

Primjenjive smjernice EU:

2006/42 EG
 2004/108 EG

Primijenjeni harmonizirani standardi :

EN 14492-2: 2006
 EN 60204-32:1998
 ZEK 01.2-08/12.08
 EN 55014-1:2006
 EN 61000-3-3:1995+A1+A2
 EN 61000-3-2:2006
 EN 55014-2:1997+A1
 EN 55014-1:1993+A1+A2
 EN 55014-2: 1997
 EN 61000-3-2: 1995+A1+A2
 EN 61000-3-3: 1995

Organ za certificiranje:

TÜV Rheinland Product Safety GmbH - Am Grauen Stein
 D-51105 Köln

Datum/Potpis proizvođača: 04.10.2011 

Podaci o potpisanoj osobi **gospodin Arnold**
direktor

Tehnička dokumentacija: J. Bürkle; FBL, QS

Popis tehničkih pregleda

Cijenjeni kupci,

Kak ne bi došlo do ozljeda osoba i materijalnih šteta, korisnik električnog vitla za namatanje užeta dužan je održavati uređaj u besprijekornom i tehnički ispravnom stanju. Slijedeći popis tehničkih pregleda bi trebao služiti kao podloga za redovite tehničke preglede u vremenskim intervalima utvrđenim od strane korisnika, a istovremeno služi i kao prateća dokumentacija. Utvrđene kvarove mora otkloniti ovlašteni servis.

Kontrolni spisak/kontrolna knjiga dizalice

	datum		datum		datum	
	<input type="text"/>		<input type="text"/>		<input type="text"/>	
<u>Čelično uže:</u>	DA	NE	DA	NE	DA	NE
Kontrola pojedinih žica	<input type="checkbox"/>	<input type="checkbox"/>	<input type="checkbox"/>	<input type="checkbox"/>	<input type="checkbox"/>	<input type="checkbox"/>
Pregled čeličnog užeta – mjesta savijanja	<input type="checkbox"/>	<input type="checkbox"/>	<input type="checkbox"/>	<input type="checkbox"/>	<input type="checkbox"/>	<input type="checkbox"/>
Kontrola čeličnog užeta – savijena mjesta	<input type="checkbox"/>	<input type="checkbox"/>	<input type="checkbox"/>	<input type="checkbox"/>	<input type="checkbox"/>	<input type="checkbox"/>
Kontrola prešanja	<input type="checkbox"/>	<input type="checkbox"/>	<input type="checkbox"/>	<input type="checkbox"/>	<input type="checkbox"/>	<input type="checkbox"/>
<hr/>						
<u>Kabel:</u>						
Kontrola električnog kabla	<input type="checkbox"/>	<input type="checkbox"/>	<input type="checkbox"/>	<input type="checkbox"/>	<input type="checkbox"/>	<input type="checkbox"/>
Pregled kabla sa sklopkama	<input type="checkbox"/>	<input type="checkbox"/>	<input type="checkbox"/>	<input type="checkbox"/>	<input type="checkbox"/>	<input type="checkbox"/>
<hr/>						
<u>Upravljački dio:</u>						
Pregled štitnika sklopke	<input type="checkbox"/>	<input type="checkbox"/>	<input type="checkbox"/>	<input type="checkbox"/>	<input type="checkbox"/>	<input type="checkbox"/>
Kontrola gumbova	<input type="checkbox"/>	<input type="checkbox"/>	<input type="checkbox"/>	<input type="checkbox"/>	<input type="checkbox"/>	<input type="checkbox"/>
<hr/>						
<u>Štitnik ventilatora:</u>						
Štitnik ventilatora bez nečistoća	<input type="checkbox"/>	<input type="checkbox"/>	<input type="checkbox"/>	<input type="checkbox"/>	<input type="checkbox"/>	<input type="checkbox"/>
<hr/>						
<u>Kočnica:</u>						
Kontrola kočnice	<input type="checkbox"/>	<input type="checkbox"/>	<input type="checkbox"/>	<input type="checkbox"/>	<input type="checkbox"/>	<input type="checkbox"/>
<hr/>						
<u>Učvrzni vijci:</u>						
Kontrola vijaka	<input type="checkbox"/>	<input type="checkbox"/>	<input type="checkbox"/>	<input type="checkbox"/>	<input type="checkbox"/>	<input type="checkbox"/>
Kontrola nosećih elemen. i mont. dijelova	<input type="checkbox"/>	<input type="checkbox"/>	<input type="checkbox"/>	<input type="checkbox"/>	<input type="checkbox"/>	<input type="checkbox"/>
Kontrola uređaja - korozija	<input type="checkbox"/>	<input type="checkbox"/>	<input type="checkbox"/>	<input type="checkbox"/>	<input type="checkbox"/>	<input type="checkbox"/>
Kontrola štitnika uređaja – zabrtvljenost <input type="checkbox"/>	<input type="checkbox"/>	<input type="checkbox"/>	<input type="checkbox"/>	<input type="checkbox"/>	<input type="checkbox"/>	<input type="checkbox"/>
<hr/>						
<u>Priključni ormar:</u>						
Kontrola priključnog ormara - pukotine	<input type="checkbox"/>	<input type="checkbox"/>	<input type="checkbox"/>	<input type="checkbox"/>	<input type="checkbox"/>	<input type="checkbox"/>
<hr/>						
<u>Krajnji prekidači:</u>						
Kontrola krajnjih prekidača	<input type="checkbox"/>	<input type="checkbox"/>	<input type="checkbox"/>	<input type="checkbox"/>	<input type="checkbox"/>	<input type="checkbox"/>
<hr/>						
<u>Kuka za vješanje tereta:</u>						
Pregled kuke - pukotine	<input type="checkbox"/>	<input type="checkbox"/>	<input type="checkbox"/>	<input type="checkbox"/>	<input type="checkbox"/>	<input type="checkbox"/>
Pregled kuke - rupe	<input type="checkbox"/>	<input type="checkbox"/>	<input type="checkbox"/>	<input type="checkbox"/>	<input type="checkbox"/>	<input type="checkbox"/>
Provjeravanje učvrstne opruge	<input type="checkbox"/>	<input type="checkbox"/>	<input type="checkbox"/>	<input type="checkbox"/>	<input type="checkbox"/>	<input type="checkbox"/>

Uvod

Kako biste postigli što najduži radni vijek ovog postrojenja, prije prvog puštanja istog u rad pažljivo, pročitajte sva uputstva navedena u priručniku za korištenje istog i priložena sigurnosna uputstva. Osim toga preporučujemo Vam da upute za upotrebu sačuvate za slučaj kasnije potrebe odnosno za slučaj bilo kakvih sumnja ili daljih pitanja u vezi korištenja višenamjenskog uređaja za oštrenje.



U vidu postepenog tehničkog razvoja pridržavamo pravo na tehničke izmjene zbog poboljšanja karakteristika proizvoda.

Ovaj dokument je originalno Uputstvo za upotrebu uređaja.

ILUSTRATIVNE SLIKE!

Oznaka:



Bezbednost proizvoda:

	
Proizvod ispunjava naređenja odgovarajućih direktiva EU	Provjerena bezbednost proizvoda



Zabrane:

	
Opći znak zabrane	Korištenje uređaja na kiši je zabranjeno!
	
Ne dirajte unutarnje dijelove golim rukama.	Ne vucite / ne nosite za kabl.
	
Provjerite da se ispod tereta ne zadržavaju osobe niti životinje!	Vitlo za namatanje nemojte upotrebljavati za dizanje osoba niti životinja!



Upozorenje:

	
Upozorenje/Pažnja	Održavajte sigurnosno odstojanje!
	
Ovaj uređaj možete priključivati samo u utičnicu sa RCD i na 230V!	



Naredbe:

	
Pročitajte uputstvo za upotrebu!	Upotrebjavajte zaštitnu obuću!
	
Koristite zaštitne rukavice!	



Zaštita životne okoline:

	
Osigurajte stručnu likvidaciju otpada kako ne bi došlo do oštećenja okoliša.	Kartonsku ambalažu odnesite u reciklažu ili u odgovarajući centar za skupljanje otpada.
	
Električne ili elektronske uređaje u kvaru i/ili stare uređaje odnesite u odgovarajuće centre za skupljanje otpada.	

Ambalaža:

	
Zaštite od vlage.	Ambalaža mora biti okrenuta prema gore.

Tehnički podaci

	
Snaga motora	Priključak
	
Dužina i presjek užeta	Visina podizanja tereta težine 495 kg i 990 kg
	
Snaga podizanja bez povratnog kolotura	Snaga podizanja sa povratnim koloturom
	
Težina	

Korištenje uređaja u skladu sa njegovom namjenom

Električno vitlo za namatanje užeta GSZ 500/1000

Dizalica opisana u slijedećem tekstu namijenjena je isključivo za dizanje čvrstih tereta do 990 kg (sa povratnim koloturom); može se upotrebljavati za sve radove u domaćinstvu ili u slobodno vrijeme.

Ovim uređajem ne mogu se vršiti drugi radovi, nego oni, za koje je ovaj uređaj predviđen i koji su opisani u uputama za korištenje. Svaki drugi način korištenja se smatra za nedozvoljenu upotrebu. Proizvođač ne odgovara za štete i ozljede nastale prilikom korištenja uređaja. Vodite računa o tome, da naši proizvodi nisu namijenjeni za industrijsku upotrebu.

Opseg isporuke (Slika 4)

Uređaj izvadite iz omotača i provjerite da li su uređaj i njegovi dijelovi u kompletu:

- 1x Povratni kolotur
- 4x Šestorokutni vijak
- 2x Stremen za učvršćivanje
- 1x Priručnik za korisnika

Ako gore navedeni dijelovi nedostaju ili u slučaju da su oštećeni, obratite se prodavaču, kod kojeg ste uređaj kupili.

Popis uređaja (vidi slike 1 i 2)

a	Stremen za učvršćivanje
b	Šestorokutni vijak
c	Stremen za napinjanje
d	Kuka za vješanje tereta
e	Krajnja sklopka za podizanje
f	Motor
g	Tijelo sklopke
h	Upravljačka sklopka
i	Prekidač za slučaj nužde
j	Držač kuke
k	Bubanj za namatanje užeta
l	Uteg za napinjanje
m	Čelično uže
n	Povratni kolotur
o	Konzola
p	Krajnja sklopka za spuštanje

Garancija

Garantni rok se odnosi isključivo na mane i nedostatke materijala ili mane nastale prilikom proizvodnje. U slučaju reklamacije proizvoda dostavite originalni račun s navedenim datumom nabavke. U okvir garancije ne spadaju kvarovi, koji bi nastali putem nepravilne uporabe kao npr.: preopterećenje stroja, rukovanje silom odnosno zbog štetnog dodira sa stranim predmetima. Garancija se ne odnosi na štete nastale uslijed nepoštivanja uputstava za upotrebu i montažu i prilikom normalne upotrebe.



Važna osnovna bezbednosna uputstva

Prije uključivanja uređaja pažljivo pročitajte dole navedene sigurnosne propise i upute za upotrebu. Ukoliko predajete ovaj uređaj drugim osobama, predajte im također i ova uputstva za upotrebu. Upute za upotrebu čuvajte za dalju upotrebu!

Ambalaža: Vaš uređaj transportira se u ambalaži radi zaštite od oštećenja. Ambalaža jest sekundarna sirovina koja služi za ponovnu reciklažu.

Pažljivo pročitajte upute za upotrebu i pridržavajte se ih. U ovim Uputama za korisnika ćete naći informacije o uređaju, ispravnom načinu upotrebe te sigurnosna uputstva. Ovo uputstvo za upotrebu čuvajte za dalju upotrebu.

- Ovaj uređaj mogu upotrebljavati samo osobe koje su pročitale i shvatile uputstva navedena u ovom priručniku. Osobama koje nisu dovoljno školovane ili nisu u dobrom zdravstvenom stanju, je upotreba ovog uređaja zabranjena.
- Prije upotrebe uređaja pregledajte. Zabranjeno je koristiti uređaj ako su oštećeni ili istrošeni njegovi zaštitni elementi. Bezbjednosni zaštitni elementi se nikad ne smiju stavljati van pogona.
- Uređaj upotrebljavajte isključivo u skladu s njegovom namjenom navedenom u ovom napatku za korištenje.
- Prilikom rada uvijek postupajte s odgovarajućom pažnjom. Pratite svoj rad. Postupajte oprezno. Ne upotrebljavajte uređaj, ako niste koncentrisani.
- Kao korisnik uređaja snosite odgovornost za bezbjednost na mjestu rada.
- Nikad ne ostavljajte stroj bez nadzora.
- Ukoliko morate prekinuti rad, pohranite uređaj na bezbjedno mjesto.
- Uređaj se ne smije upotrebljavati na kiši niti u vlažnoj ili mokroj okolini.
- Na uređaj nikad ne smije prskati voda niti smije biti uronjena u bilo kakvu tečnost.
- Uređaj ne upotrebljavajte u blizini zapaljivih tečnosti ili goriva.
- Uređaj ne uključujte ukoliko je nepravilno namješten, loše okrenut prema gore ili ako nije u radnom položaju.
- Uređaj čuvajte van dohvata tuđih osoba, posebno djece kao i domaćih životinja.

- Ne dozvolite ostalim osobama ili djeci, da diraju električne alate ili kablove. Poslije upotrebe uređaja izvadite utikač iz utičnice i provjerite da nije uređaj oštećen.
- Ako uređaj duže vrijeme ne koristite, pohranite ga na suho mjesto van dosega djece.
- Mrežni napon mora odgovarati naponu navedenom na natpisnoj pločici uređaja.
- Popravke uređaja može vršiti isključivo električar.
- Prije puštanja uređaja u rad odnosno poslije bilo kakvog mehaničkog udara u neki predmet provjerite eventualna oštećenja i prema potrebi odnesite u servis.
- Nikad ne upotrebljavajte rezervne dijelove ni pribor koji nije preporučen od strane proizvođača.
- Uređaj koristite samo pri dnevnom svjetlu ili uz upotrebu odgovarajuće umjetne rasvjete.
- Pobrinite se, da ostali predmeti **ne prouzroče** kratak spoj na kontaktima uređaja.
- Sve kablove položite tako da bude isključena opasnost od spotaknuća i slučajno oštećenje kabela!
- U toku cijelog vremena izvođenja radova upotrebljavajte radno odijelo prikladno za predmetnu radnu sredinu i poduzmite odgovarajuće bezbjednosne mjere za sprječavanje i prevenciju ozljeda pri radu.
- Kabel se može upotrebljavati samo u utvrđene svrhe. Alate ne prenosite ni ne vucite kabel ukoliko želite izvaditi utikač kabela iz utičnice. Kabao čuvajte od prekomjerne temperature, ulja i oštrih predmeta.
- Posvetite odgovarajuću pažnju vašem uređaju i obezbjedite njegovo održavanje. Čuvajte ga u čistom i urednom stanju kako biste ga mogli koristiti za bezbjedan rad bez ikakvih problema. Redovito provjeravajte el. kabel uređaja, ukoliko je oštećen odnesite uređaj stručnjaku radi zamjene. U redovitim intervalima provjeravajte produžne kablove; oštećene kablove odmah odnesite u servis radi zamjene.
- Produžni kabel za spoljnu upotrebu. U vanjskoj okolini upotrebljavajte samo propisno označene produžne kablove koji su odobreni za upotrebu u te svrhe (do 20 m Ø 1,5 mm², 20-50 m Ø 2,5 mm²)
- Isključite uređaj iz el. mreže
 - - prije svakog čišćenja
 - - poslije svake upotrebe
- **Osobama, koje zbog svojih fizičkih, senzoričkih ili psihičkih sposobnosti odnosno neiskustva i neznanja nisu u stanju rukovati s njime, je korištenje uređaja zabranjeno.**
- **Zabranjeno je puštati uređaj u rad ako utvrdite oštećenja na njemu, na električnom kابلu ili čeličnom užetu.**
- **Oštećeni električni kabel postrojenja mora biti zamijenjen od strane proizvođača ili stručnog električara.**
- **Popravke ovog uređaja može vršiti isključivo stručno osposobljeni električar. Amaterski popravci uređaja mogu uzrokovati velike štete.**
- **Za opremu važe isti propisi.**

Güde GmbH & Co. KG ne odgovara za štete nastale zbog:

- **oštećenja uređaja zbog mehaničkih utjecaja ili preopterećenja.**
- **izmjena uređaja**
- **Upotreba u svrhe koje nisu navedene u Uputama za upotrebu.**
- **Pridržavajte se svih bezbjednosnih uputa da biste spriječili ozljede pri radu i materijalne štete.**



Važna bezbjednosna upozorenja

- Prije početka radova odnosno dizanja tereta mora je provjeriti besprijekorno funkcionisanje svih sastavnih dijelova dizalice. Posebno provjerite besprijekorno stanje karabina koje omogućuju nehotično odspajanje kuke za dizanje tereta od dijelova za vješanje tereta (užad, prsteni, okca za vješanje itd.).

- Uređaj smije se upotrebljavati samo za dizanje tereta čija težina ne smije da prekorači najvišu preporučenu težinu navedenu od strane proizvođača na natpisnoj pločici uređaja.
- Zabranjeno je podizati teret koji je neispravno pričvršćen protivno važećim propisima i može pasti na pod.
 - Teret fiksirajte na propisan način.
 - Teret se smije dizati isključivo u visećem položaju! Nikad ne povlačite odnosno ne dižite teret u kosom položaju!
- Ispod tereta i u zoni opasnosti u blizini uređaja ne smiju se zadržavati nikakve osobe – osim korisnika. Neophodno je poštovati najmanju dopuštenu udaljenost 10 m od podignutog tereta.
- Dizanje bilo kakvih tereta dopušteno je samo uz upotrebu odgovarajućih učvršćnih elemenata (užad, prsteni, onca za vješanje itd.) i u skladu odgovarajućim propisima i tehničkim standardima.
- Metalno uže dizalice se ne smije upotrebljavati za fiksiranje tereta.
- Stavljanje dizalice u rad dozvoljeno je samo sa savršeno izravnanim užetom (vidi sliku)
- Dizalica sa užetom ne smije ostati bez nadzora ukoliko je na njoj zavješeno teret.
- Prije početka radova s dizalicom neophodno je provjeriti nosivost nosećih elemenata.
- Prije upotrebe vitla provjerite eventualno istrošenje užeta; ukoliko utvrdite tragove oštećenja, neophodno je zamijeniti oštećenu užad novom; tehnička svojstva nove užadi moraju odgovarati maksimalnoj dozvoljenoj nosivosti vitla za namatanje užeta. Oštećena užad smije biti zamijenjena samo originalnom užadi.
- U slučaju problema s funkcionisanjem dizalice obratite se ovlaštenom dileru, ni u kom slučaju nemojte sami improvizirati popravljati kvar.
- Motor dizalice nije opremljen osiguračem motora. Motor se zbog toga ne smije opterećivati u slučaju poteškoća; u takvom slučaju provjerite da li težina tereta nije veća od najviše dopuštene težine dizalice i da li nije došlo do pada mrežnog napona.
- Kako biste mogli blagovremeno reagirati u slučaju opasnosti, osoblje se mora tijekom rada sa užetom zadržavati na odgovarajućem mjestu da bi moglo nadzirati cijelu situaciju na radnom mjestu.
- **⚠ Prilikom rada uvijek obezbjedite glatko namatanje užeta na bubanj - slika 5**
- Pobrinite se da uže bude tijekom rada sa vitlom namotano na bubanj najmanje tri puta (u tri kruga).
- Zabranjeno je vršiti bilo kakve izmjene na vitlu za namatanje užeta; za dizanje tereta upotrebljavajte isključivo uređaje isporučene zajedno s vitlom.
- Mehanizme za dizanje isporučene zajedno s dizalicom upotrebljavajte samo na način opisan u ovom priručniku. Ove mehanizme ne upotrebljavajte za druge uređaje niti u druge svrhe.
- Prilikom priključivanja kabla za dovod struje na produžni kabel ne upotrebljavajte ljepljive trake niti druga pomagala.
- Provjerite da li električne karakteristike el. mreže vitla za namatanje užeta odgovaraju vrijednostima navedenim na tipskoj pločici motora.
- Kad koristite produžni kabel, provjerite da li kabel i utikač odgovaraju strujnim karakteristikama ovoga uređaja.
- **⚠ Prije početka rada neophodno je provjeriti eventualna oštećenja čeličnog užeta. Strogo je zabranjeno upotrebljavati vitlo za namatanje ukoliko je čelično uže oštećeno (slika 3)**
- Dizanje osoba pomoću vitla strogo je zabranjeno.
- Nered na radilištu može uzrokovati ozljede pri radu.
- Spriječite ozljede zbog strujnog udara! Spriječite kontakt sa uzemljenim dijelovima uređaja.
- Provjerite da li Vaš uređaj nije oštećen. Prije dalje upotrebe odnosno rada s vitlom neophodno je pažljivo provjeriti besprijekoran rad i ispravno funkcionisanje bezbjednosnih elemenata vitla. Provjerite ispravnost

funkcionisanja okretnih dijelova da li ne dolazi do blokade istih odnosno da li nisu oštećeni. Svi dijelovi uređaja moraju biti ispravno montirani da bi bilo obezbjeđeno pravilno i besprijekorno funkcionisanje uređaja. Oštećeni bezbjednosni sistem uređaja i njegovih dijelova mora biti stručno popravljen ili zamijenjen u servisnoj radionici, ako nije određeno drukčije. Oštećeni prekidači moraju biti zamijenjeni od strane ovlaštenog klijentskog servisa. Nemojte upotrebljavati uređaje čije se sklopke ne mogu isključiti odnosno uključiti.

- **⚠ Elektromotor električnog vitla za namatanje užeta zaštićen je toplotnim osiguračem. U slučaju uključivanja toplotnog osigurača vitlo za namatanje užeta se automatski zaustavlja. Uređaj se može dalje upotrebljavati tek poslije kad se ohladi (tzn. oko 5 minuta).**
- **⚠ Upozorenje: Ovaj uređaj nije prikladan za dugoročnu upotrebu tako da se može poslije nekoliko radnih ciklusa automatski isključiti. U slučaju industrijske upotrebe uređaj je podložan ulaznom pregledu prije prvog puštanja u rad u skladu s pravilnikom o bezbjednosti na radu.**
- Oštećeni dijelovi moraju biti odmah zamijenjeni.
- Nikad nemojte sami popravljati uređaj (gubitak prava iz garancije, opasnost od ozljeda).
- Vitlo za namatanje užeta ne smije biti izloženo negativnim utjecajima klimatskih uvjeta, sunčevim zrakama, prašini niti niskim temperaturama.
- **⚠ Strogo je zabranjeno zadržavanje odnosno kretanje osoba ispod zavješene tereta ili u neposrednoj blizini istog.**
- **Vaš uređaj je opremljen bezbjednosnim prekidačem za isključivanje u nuždi. U slučaju nužde pritisnite crveno dugme!! Ukoliko želite deblokirati prekidač za slučaj nužde, okrenite ga za četvrtinu okretaja u smjeru vrtnje kazaljke na satu.**
- **⚠ Upozorenje:** Vitlo za namatanje užeta opremljeno je krajnjom sklopkom koja zaustavlja motor ukoliko je uže tri puta namotano na bubnju.

Neodovoljena upotreba

⚠ Ova dva načina upotrebe uređaja su zabranjena!

1. Zabranjeno je podizanje ako uže ne visi okomito.
2. Zabranjeno je pokušati podići teret koji je fiksiran na pod.
3. Zabranjeno je podizanje tereta zavješene van ose težišta.
4. Zabranjeno je „mahati“ teretom s ciljem staviti teret van osovine dizalice.
5. Zabranjeno je podizanje odnosno spuštanje tereta, ukoliko se na putanju spuštanja ili dizanja nalaze bilo koje prepreke.
6. Zabranjeno je napustiti uređaj ukoliko je na njoj zavješeno teret.
7. Zabranjena je upotreba dizalice na mjestu gdje se cijeli teret ne nalazi u vidnom polju korisnika.
8. Zabranjeno je dizanje osoba.

Zabranjeno je dizanje tereta čija težina prekoračuje maksimalnu dozvoljenu nosivost uređaja.

Zabranjena je upotreba dizalice ukoliko ista nije u besprijekornom tehničkom stanju.

Zabranjen je neprekidan rad dizalice: pridržavajte se propisanih radnih ciklusa preporučenih od strane proizvođača radi ispravnog rada motora.

Zabranjena je upotreba krajnje sklopke za isključivanje dizanja.

Kako biste isključili odmatanje užeta sa bubnja, kuka niti dio sa kukom ne smije nalijegati na pod.

Dizanje tereta s povratnim kolotutom

⚠ Prilikom rada električnog vitla za namatanje užeta s povratnim kolotutom (koloturima) krajnja sklopka je isključena iz funkcije! Vodite računa o tome da se povratni kolotur ne smije približiti vitlu na udaljenost manju od 20 cm.

1. Odvrnite povratni kolotur.
2. Stavite užu u povratni kolotur.
3. Ponovno sastavite povratni kolotur (povratne koloture) i dobro zategnite vijke.
4. Vežite teret uz kuku za dizanje.

Likvidacija

Uputstva za likvidaciju ovog uređaja proizlaze iz navedenih ideograma, koji se nalaze na njegovom kućištu na uređaju i na ambalaži. Objašnjenja značenja pojedinačnih ideograma ćete naći u poglavlju „Oznake na uređaju“.

Likvidacija originalne ambalaže

Originalna ambalaža štiti uređaj od oštećenja prilikom prijevoza. Materijal ambalaže odabran je s obzirom na zaštitu okoliša i način likvidacije, što znači da taj materijal može biti recikliran. Vraćanjem ambalaže u novi ciklus (reciklažu) štite sirovine i doprinosite smanjenju troškova likvidacije i rukovanja s otpadom. Dijelovi ambalaže (npr. folije Styropor®) mogu biti opasne za djecu. **Postoji opasnost od gušenja!** Ambalažu čuvajte van dosega djece ili je što prije likvidirajte.

Preporuke prije korištenja

Prije korištenja uređaja mora korisnik pažljivo pročitati ova uputstva za korištenje.

Kvalifikacija

Osim detaljnih uputstava od strane stručnjaka u vezi korištenja ovog uređaja nije potrebna druga kvalifikacija.

Minimalna starost osoblja, koje koristi uređaj

Uređaj mogu koristiti samo osobe koje su napunile 18 godina. Jedina iznimka je rad maloljetnih osoba, pod uslovom da ove osobe rade s uređajem u okviru praktičnih vježbi pod nadzorom stručnog voditelja.

Obuka

Primjena uređaja zahtijeva samo odgovarajuću pouku od strane stručnjaka odnosno upoznavanje sa uputama navedenim u uputstvu za korištenje. Specijalna obuka nije potrebna.

Tehnički podaci

Napon/frekvencija:	230 V~50 Hz
Snaga motora:	1600 W
Najveća dozvoljena snaga podizanja s povratnim kolotutom	990 kg
Najveća dozvoljena snaga podizanja bez povratnog kolotura	495 kg
Maks. visina dizanja 990 kg:	6 m
Maks. visina dizanja 495 kg:	12 m
Dužina užeta	12 m
Promjer užeta	5,5 mm
Tip zaštite od prekostruje	IP 54 B
Težina	32 kg

Način transporta i skladištenja



Uređaj uvijek sačuvajte na suhom mjestu i van dohvata djece ili nepozvanih osoba. Ukoliko aparat duže vrijeme ne upotrebljavate, temeljito ga očistite.

Montaža i priprema

Instalacija

- Prilikom raspakiranja dizalice provjerite da li komplet sadrži sve dijelove i provjerite besprijekorno tehničko stanje dizalice. Prilikom reklamiranja u sklopu garancije morate prijaviti eventualan kvar odmah nakon dostave proizvoda.
- Detaljno pročitajte sva uputstva za rukovanje priložena ovom proizvodu (tj ovaj priručnik), i prilikom instalacije dizalice za namatanje postupajte precizno prema dolje navedenim uputstvima.
- Nosivost nosećeg dijela koji treba biti pričvršćen uz vitlo za namatanje užeta, mora biti najmanje dva puta veća od težine predviđenog tereta (preporučljivo je posavjetovati se sa stručnjakom).
- Vitlo za namatanje užeta montira se uglavnom na čelično cijevno pokretno rame. Presjek upotrebijene čelične cijevi mora biti najmanje 43 mm, s debljinom zida najmanje 3 mm.
- Pokretno rame mora biti čvrsto fiksirano uz zid. Pričvršćenje uz zid mora biti vrlo stabilno i otporno na djelovanja nastalih sila.
- Vitlo mora biti uvijek montirano vodoravno, međutim ne smije biti instalirano u iskrivljenom položaju.
- Ukoliko upotrebljavate povratni kolotur, zavjesite kuku za vješanje tereta (d) na držač kuke (j) konzole (o).

Puštanje električnog vitla u rad

1. Korak

Provjerite da električna napetost odgovara napetosti navedenoj na natpisnoj pločici električnog vitla.

2. Korak

Provjerite čelično užu i sve bezbjednosne elemente električnog vitla za namatanje užeta.

3. Korak

Provjerite da li je električno vitlo za namatanje užeta ispravno instalirano te da li njegova nosivost odgovara težini podizanog tereta.

4. Korak

Obezbjedite teret od prevrtanja i njihanja i provjerite noseće elemente.

5. Korak

Teret dižite lagano, u vodoravnom smjeru.

Električno vitlo za namatanje užeta je spremno za upotrebu!

Sekundarna opasnost i zaštitne mjere

Sekundarna opasnost električnog udara:

Opasnost	Opis	Zaštitna(e) mjera(e)
Neposredan kontakt sa dijelovima pod naponom	Udar električne struje	RCD
Neposredan dodir sa el. strujom.	Udar električne struje kroz medij.	RCD

Ostale vrste opasnosti:

Opasnost	Opis	Zaštitna(e) mjera(e)
Odbačeni predmeti ili tekućine koje mogu brizgati.	Dizel može prskati iz pumpe i uzrokovati ozbiljne ozljede.	Upotrebljavajte zaštitu očiju i zaštitne rukavice.
Pokliznuće ili pad osoba	El. kabel i sam uređaj mogu prouzročiti spotaknuće.	Poduzmite odgovarajuće mjere bezbjednosti ovisno o načinu instalacije. (odgovarajuće mjesto za namještanje, označenje mjesta za namještanje itd.)

Održavanje uređaja

1. Pažnja – Opasnost po život zbog strujnog udara! Prije svakog čišćenja ili radova na održavanju odspojite priključak od baterije. Pažnja – opasnost oštećenja na uređaju! Uređaj nikad ne čistite mlazom vode odnosno uz upotrebu vode za ispiranje. Za čišćenje uređaja nikad ne koristite oštre niti tvrde predmete, u protivnom može doći do oštećenja istog. Uređaj povremeno očistite vlažnom krpom.
2. U redovitim vremenskim intervalima provjeravajte čelično uže (m) po cijeloj dužini da provjerite eventualna oštećenja i funkcionalnost krajnje sklopke (e) (izvucite vitlo u gornji položaj tako da uteg za napinjanje (l) aktivira stremen za napinjanje (c)).
3. Oštećeno uže (m) (pukotine ili naprsline, **vidi sliku 3**) zamijenite ga originalnim rezervnim užetom. Prilikom montiranja užeta nikad ne smijete zaboraviti montirati uteg za napinjanje (l) kako bi bilo obezbjeđeno isključivanje vitla u krajnjem položaju.
4. U redovitim vremenskim intervalima podmažite ležaj povratnog kolotura (n) manjom količinom maziva.
5. Ukoliko je uređaj isključen, provjerite kretanje svih njegovih mehaničkih dijelova i konstrukciju.
6. Uređaj mora biti najmanje jednom godišnje provjeren od strane stručnjaka. Rezultat tehničkog pregleda mora biti unesen u knjigu tehničkih revizija.
7. Svaki mjesec očistite čelično uže i podmažite ga mazivom.

Izjava o sukladnosti EU

Temeljem ove izjave, mi,

Güde GmbH & Co. KG
Birkichstraße 6
74549 Wolpertshausen
Njemačka

proglašavamo, da dolje navedeni uređaji, u smislu njihove koncepcije i konstrukcije kao i u pogledu izvedbi koje smo uveli u promet, ispunjavaju odgovarajuće osnovne direktive bezbjednosti i zdravlja prema smjernicama EU.

Ako dođe do promjena na uređaju bez naše suglasnosti, ova Izjava postaje nevažećom.

Oznaka uređaja: Električno vitlo za namatanje užeta
GSZ 500/1000

Kat br.: 01709

Primjenjive smjernice EU:

2006/42 EG

2004/108 EG

Primijenjeni harmonizirani standardi :

EN 14492-2: 2006

EN 60204- 32:1998

ZEK 01.2-08/12.08

EN 55014-1:2006

EN 61000-3-3:1995+A1+A2

EN 61000-3- 2:2006

EN 55014-2:1997+A1

EN 55014-1:1993+A1+A2

EN 55014-2: 1997

EN 61000-3-2: 1995+A1+A2

EN 61000-3- 3: 1995

Organ za certificiranje:

TÜV Rheinland Product Safety GmbH - Am Grauen Stein
D-51105 Köln

Datum/Potpis proizvođača: 04.10.2011 

Podaci o potpisanoj osobi **gospodin Arnold**
direktor

Tehnička dokumentacija: J. Bürkle; FBL, QS

Popis tehničkih pregleda

Cijenjeni klijenti,

Da ne bi došlo do ozljeda osoba i materijalnih šteta, korisnik ovog električnog uređaja mora isti održavati u besprijekornom i tehnički ispravnom stanju. Slijedeći popis tehničkih pregleda bi trebao služiti kao podloga za redovite tehničke preglede u vremenskim intervalima utvrđenim od strane korisnika, a istovremeno služi i kao prateća dokumentacija. Utvrđene kvarove mora otkloniti stručnjak ovlaštenog servisa.

Kontrolni spisak/kontrolna knjiga dizalice

	datum		datum		datum	
	<input type="text"/>		<input type="text"/>		<input type="text"/>	
	DA	NE	DA	NE	DA	NE
<u>Čelično užje:</u>						
Kontrola pojedinih žica	<input type="checkbox"/>	<input type="checkbox"/>	<input type="checkbox"/>	<input type="checkbox"/>	<input type="checkbox"/>	<input type="checkbox"/>
Pregled čeličnog užeta – mjesta savijanja	<input type="checkbox"/>	<input type="checkbox"/>	<input type="checkbox"/>	<input type="checkbox"/>	<input type="checkbox"/>	<input type="checkbox"/>
Kontrola čeličnog užeta – savijena mjesta	<input type="checkbox"/>	<input type="checkbox"/>	<input type="checkbox"/>	<input type="checkbox"/>	<input type="checkbox"/>	<input type="checkbox"/>
Kontrola prešanja	<input type="checkbox"/>	<input type="checkbox"/>	<input type="checkbox"/>	<input type="checkbox"/>	<input type="checkbox"/>	<input type="checkbox"/>
<u>Kabel:</u>						
Kontrola električnog kabla	<input type="checkbox"/>	<input type="checkbox"/>	<input type="checkbox"/>	<input type="checkbox"/>	<input type="checkbox"/>	<input type="checkbox"/>
Pregled kabla sa sklopkama	<input type="checkbox"/>	<input type="checkbox"/>	<input type="checkbox"/>	<input type="checkbox"/>	<input type="checkbox"/>	<input type="checkbox"/>
<u>Upravljački dio:</u>						
Predled štitnika sklopke	<input type="checkbox"/>	<input type="checkbox"/>	<input type="checkbox"/>	<input type="checkbox"/>	<input type="checkbox"/>	<input type="checkbox"/>
Kontrola dugmadi	<input type="checkbox"/>	<input type="checkbox"/>	<input type="checkbox"/>	<input type="checkbox"/>	<input type="checkbox"/>	<input type="checkbox"/>
<u>Štitnik ventilatora:</u>						
Štitnik ventilatora bez nečistoća	<input type="checkbox"/>	<input type="checkbox"/>	<input type="checkbox"/>	<input type="checkbox"/>	<input type="checkbox"/>	<input type="checkbox"/>
<u>Kočnica:</u>						
Kontrola kočnice	<input type="checkbox"/>	<input type="checkbox"/>	<input type="checkbox"/>	<input type="checkbox"/>	<input type="checkbox"/>	<input type="checkbox"/>
<u>Učvrzni vijci:</u>						
Kontrola vijaka	<input type="checkbox"/>	<input type="checkbox"/>	<input type="checkbox"/>	<input type="checkbox"/>	<input type="checkbox"/>	<input type="checkbox"/>
Kontrola nos. elem. i montažih dijelova	<input type="checkbox"/>	<input type="checkbox"/>	<input type="checkbox"/>	<input type="checkbox"/>	<input type="checkbox"/>	<input type="checkbox"/>
Kontrola uređaja - korozija	<input type="checkbox"/>	<input type="checkbox"/>	<input type="checkbox"/>	<input type="checkbox"/>	<input type="checkbox"/>	<input type="checkbox"/>
Kontrola štitnika uređaja – zaptivenost	<input type="checkbox"/>	<input type="checkbox"/>	<input type="checkbox"/>	<input type="checkbox"/>	<input type="checkbox"/>	<input type="checkbox"/>
<u>Priključni ormar:</u>						
Kontrola priključnog ormara - pukotine	<input type="checkbox"/>	<input type="checkbox"/>	<input type="checkbox"/>	<input type="checkbox"/>	<input type="checkbox"/>	<input type="checkbox"/>
<u>Krajnji prekidači:</u>						
Kontrola krajnjih prekidača	<input type="checkbox"/>	<input type="checkbox"/>	<input type="checkbox"/>	<input type="checkbox"/>	<input type="checkbox"/>	<input type="checkbox"/>
<u>Kuka za vješanje tereta:</u>						
Pregled kuke - pukotine	<input type="checkbox"/>	<input type="checkbox"/>	<input type="checkbox"/>	<input type="checkbox"/>	<input type="checkbox"/>	<input type="checkbox"/>
Pregled kuke - naprsline	<input type="checkbox"/>	<input type="checkbox"/>	<input type="checkbox"/>	<input type="checkbox"/>	<input type="checkbox"/>	<input type="checkbox"/>
Provjeravanje učvrzne opruge	<input type="checkbox"/>	<input type="checkbox"/>	<input type="checkbox"/>	<input type="checkbox"/>	<input type="checkbox"/>	<input type="checkbox"/>

Introducere

Pentru ca să vă bucurați cât mai mult de noul dumneavoastră utilaj, vă rugăm ca, înainte de îl utiliza, să citiți cu atenție modul de utilizare și instrucțiunile de securitate atașate. Vă mai recomandăm de asemeni ca să puneți la loc sigur modul de utilizare pentru cazul în care, mai târziu, veți dori să vă reîmprospătați cunoștințele referitoare la funcțiunile produsului.



Ne străduim permanent să îmbunătățim produsele noastre. De aceea ne rezervăm dreptul de a efectua modificări tehnice în scopul optimizării produsului.

Acest document reprezintă versiunea originală a modului de utilizare a produsului.

FIGURI ILUSTRATIVE!

Marcare:



Securitatea produsului:

	
Produsul corespunde normelor UE aferente	Securitatea produsului verificată



Interdicții:

	
Interdicție generală	Se interzice utilizarea pe ploaie!
	
Este interzis de a pune mâna în interior!	Este interzis de a trage/deplasa de cablu
	
Aveți grijă să nu se afle persoane sau animale sub sarcină!	Nu ridicați persoane sau animale cu troliu!



Avertisment:

	
Avertisment/atenție	Respectați distanța sigură
	
Utilajul poate fi conectat numai la o priză de 230V cu RCD!	



Comenzi:

	
Citiți modul de operare!	Folosiți încălțăminte de protecție!
	
Utilizați mănuși de protecție!	







Ocotirea mediului ambiant:

	
Lichidați deșeurile în mod profesional astfel, ca să evitați poluarea mediului ambiant.	Ambalajul din carton poate fi predat la punctele de colectare în scopul reciclării.
	
Aparatele electrice sau electronice defecte și /sau lichidate trebuie să fie predate la puncte de colectare corespunzătoare.	

Ambalaj:

	
Protejați de umezeală	Direcția ambalajului – în sus

Date tehnice

	
Putere motor	Cuplare
	
Lungime și diametru cablu	Înălțime cursă la 495 kg și 990 kg
	
Forța de ridicare fără scripete	Forța de ridicare cu scripete de întoarcere
	
Greutate	

Utilizare conform destinației

Troliu electric cu cablu GSZ 500/1000

Troliu cu cablu descris în textul care urmează a fost conceput în exclusivitate pentru ridicarea sarcinilor solide până la 990 kg (cu scripete de întoarcere) și poate fi utilizat pentru toate lucrările desfășurate în casă sau în timpul liber

Cu acest utilaj nu pot fi efectuate alte lucrări decât cele pentru care a fost construit și care sunt descrise în modul de operare. Orice altă utilizare este considerată a fi contrarie destinației. Producătorul nu garantează daunele ulterioare. Aveți în vedere, vă rog, că acest aparat nu este conceput pentru uz industrial

Volumul livrării (fig. 4)

Scoateți aparatul din ambalajul de transport și verificați prezența acestor componente:

- 1 x Scripete de întoarcere
- 4 x Șurub hexagonal
- 2 x Bridă de fixare
- 1 x Manual de utilizator

În cazul în care lipsesc piese din livrare sau piesele sunt deteriorate, apălați vă rog la furnizorul dumneavoastră.

Descriere utilaj (fig. 1 și 2)

a	Bridă de fixare
b	Șurub hexagonal
c	Bridă de întindere
d	Cârlig sarcină
e	Comutator limită
f	Motor
g	Corpul comutatorului
h	Comutator de comandă
i	Întreprător de avarie
j	Mâner cârlig
k	Tambur cablu
l	Greutate de întindere
m	Cablu de oțel
n	Scripte de întoarcere
o	Consolă
p	Comutator limită pentru pornire

Garanție

Garanția se referă în exclusivitate la insuficiențele provocate de defectele de material sau de producție. Revendicarea reclamației în perioada de garanție se efectuează prin prezentarea documentului original de cumpărare cu data achiziționării. Garanția nu se aplică în cazul operării neprofesionale ca de ex. suprasolicitarea utilajului, operare forțată, deteriorare de o intervenție străină sau de un obiect străin. Nerespectarea modului de utilizare și a modului de montare ca și uzura normală sunt excluse din garanție.



Instrucțiuni generale de securitate importante

Înainte de a începe să lucrați cu acest aparat, citiți cu atenție următoarele instrucțiuni de securitate și prezentul mod de operare. Dacă va trebui să predați aparatul altor persoane, predați-le vă rog și modul de operare. Păstrați întotdeauna la loc sigur modul de operare!

Ambalaj: Aparatul dumneavoastră se află într-un ambalaj care l-a protejat de deteriorări pe timpul transportului. Ambalajele sunt materii prime, de aceea pot fi refolosite sau reciclate.

Vă rugăm să citiți cu atenție modul de utilizare și să respectați instrucțiunile conținute. Cu ajutorul acestui manual veți face cunoștință cu aparatul, cu utilizarea corectă a acestuia și cu instrucțiunile de securitate. Vă rog să păstrați la loc sigur aceste instrucțiuni pentru utilizări ulterioare.

- Troliul cu cablu poate fi operat numai de persoanele care au citit amănunțit și au înțeles modul de operare. Troliul cu cablu nu poate fi utilizat de persoanele care nu au fost instruite suficient sau care au o sănătate șubredă.
- Controlați vizual aparatul înaintea fiecărei utilizări. Nu utilizați aparatul în cazul în care sunt defecte sau deteriorate instalațiile de securitate. Nu scoate niciodată din funcțiune instalațiile de securitate.
- Utilizați aparatul în exclusivitate pentru scopurile de utilizare cuprinse în prezentul mod de utilizare.
- Lucrați întotdeauna cu atenție. Urmăriți-vă lucrul. Procedați cu precauție. Nu utilizați troliul cu cablu atâta timp cât mu sunteți concentrați.
- Sunteți responsabil de siguranța la locul de muncă.
- Nu lăsați niciodată aparatul fără supraveghere.
- Dacă sunteți nevoit să întrerupeți lucrul, vă rog să puneți aparatul la loc sigur.
- Nu utilizați aparatul pe ploaie și nici într-un mediu umed sau ud.
- Nu stropiți niciodată cu apă troliul cu cablu și nici nu-l scufundați în lichide.







- Nu operați aparate electrice în apropierea lichidelor sau gazelor inflamabile.
- Nu conectați aparatul dacă nu este în poziție de lucru.
- Nu țineți aparatul la îndemâna altor persoane, în deosebi a copiilor și a animalelor domestice.
- Nu permiteți altor persoane să se atingă de aparat sau de cablu. În timpul operării, scoateți aparatul din priză și verificați dacă nu s-a defectat.
- Dacă nu utilizați un timp utilajul, țineți-l la loc uscat, inaccesibil copiilor.
- Tensiunea rețelei trebuie să corespundă cu tensiunea marcată pe plăcița de tip.
- Reparațiile pot fi efectuate numai de un electrician.
- Înainte de punerea în funcțiune și după orice lovitură, controlați aparatul sub aspectul semnelor de uzură sau deteriorare și dați-l la reparat, dacă este necesar.
- Nu folosiți niciodată piese de schimb sau accesorii care nu au fost recomandate de producător.
- Operați aparatul numai la lumina zilei sau cu lumină artificială suficientă.
- Aveți grijă ca nici un obiect să **nu scurtcircuiteze** contactele aparatului.
- Puneți toate cablurile astfel ca să nu intervină pericolul de împiedicare și să se excludă deteriorarea cablului!
- Pe toată perioada efectuării lucrului purtați haine de protecție adecvate mediului respectiv și luați măsuri de precauție preventive adecvate mediului respectiv pentru prevenirea accidentelor.
- Nu utilizați cablul în alt scop decât în cel prescris. Nu purtați aparatul ținându-l sau trăgându-l de cablu și nici nu trageți de cablu atunci când vreți să scoateți ștecherul din priză. Protejați cablul de temperaturi extreme, uleiuri și muchii ascuțite.
- Îngrijiiți-vă aparatul bine. Mențineți-l în curățenie pentru a se putea lucra bine și sigur cu el. Controlați cu regularitate ștecherul și cablul, în caz de deteriorare dați cablul la înlocuit unui specialist autorizat. Controlați cu regularitate cablurile prelungitoare iar cablul deteriorat dați-l unui specialist la înlocuit.
- Cabluri prelungitoare pentru uz extern. Afară folosiți numai cabluri prelungitoare aprobate în acest scop și marcate în mod corespunzător (până la 20 m Ø1,5 mm², 20-50 m Ø 2,5 mm²)
- Scoateți aparatul din rețea
 - înaintea fiecărei lucrare de curățare
 - după fiecare utilizare
- **Este interzisă operarea aparatului de persoane care, datorită capacității lor fizice, senzoriale sau psihice sau fiind fără experiență sau cunoștințe suficiente, nu sunt în stare să utilizeze aparatul.**
- **În cazul în care aparatul, cablul de alimentare sau cablul de oțel sunt deteriorate vizibil, este interzisă punerea în funcțiune a aparatului.**
- **Dacă cablul de alimentare al acestui aparat este defect, acesta trebuie înlocuit de producător sau de un electrician.**
- **Reparațiile pe acest aparat pot fi efectuate numai de un electrician. Ca urmare a reparațiilor efectuate de nepecialiști apar riscuri grave.**
- **Aceleași prescripții sunt valabile și în cazul accesoriilor.**

Güde GmbH & Co. KG nu garantează daunele provocate prin:

- **deteriorarea aparatului ca urmare a impactului mecanic sau a suprasolicitării**
- **modificările de pe aparat**
- **utilizarea în alte scopuri decât cele descrise în manual.**
- **Respectați necondiționat toate instrucțiunile de securitate, acesta pentru a evita accidentele și daunele ulterioare.**



Instrucțiuni de securitate importante

- Înaintea inițierii lucrului cu troliul cu cablu este foarte important a se verifica funcționarea perfectă a tuturor componentelor sale. Controlați mai ales funcționarea perfectă a carabinelor care împiedică desprinderea involuntară a cârligului pentru ridicarea sarcinilor de mijloacele pentru agățat sarcina (cabluri, inele, ochiuri de transport, etc.).
 - Este permisă utilizarea troliului cu cablu numai pentru ridicarea sarcinilor a căror greutate nu depășește capacitatea de încărcare maximă specificată de producător în datele tehnice și pe plăcuța de tip a troliului cu cablu.
 - Este interzisă ridicarea sarcinilor fixate contrar prescripțiilor și care ar putea să cadă pe jos.
 - Fixați sarcina conform prescripțiilor.
 - Sarcinile pot fi ridicate numai în poziție verticală! Niciodată nu ridicați și nu trageți în sens oblic!
 - Este interzis ca sub sarcină sau în zona periculoasă să se afle, în afară de personalul de deservire, alte persoane. Trebuie respectată distanța minimă de 10 m de la sarcina ridicată.
 - Orice ridicare este permisă numai cu utilizarea elementelor respective de fixare (cabluri, inele, ochiuri de transport, etc.) și conform prevederilor și normativelor corespunzătoare, valabile la locul de muncă.
 - Cablul de metal al troliului nu poate fi folosit la fixarea sarcinilor.
 - Punerea în funcțiune a troliului cu cablu este permisă numai cu cablul perfect echilibrat.
 - Este interzis a se lăsa troliul cu sarcina ridicată fără supraveghere.
 - Înainte de a începe lucrul cu troliul, trebuie verificată capacitatea de purtare a structurilor de încărcare.
 - Înainte de a începe lucrul cu troliul, trebuie să controlați cablul sub aspectul uzurii; la depistarea semnelor de uzură aceste cabluri trebuie înlocuite de cabluri noi a căror proprietăți trebuie să corespundă capacității maxime de încărcare a troliului. Cablurile trebuie înlocuite numai cu cabluri de schimb originale.
 - În caz de probleme cu funcționarea troliului cu cablu, apălați la furnizorul dumneavoastră autorizat și evitați orice improvizare.
 - Motorul pentru acționarea troliului cu cablu nu este dotat cu siguranța de motor. De aceea este interzis a se suprasolicita motorul în caz de probleme la ridicare; în acest caz verificați dacă sarcina ridicată nu depășește capacitatea de încărcare permisă a troliului cu cablu și dacă nu a intervenit o scădere de tensiune în rețea.
 - Pentru ca să puteți interveni la timp în caz de pericol, operatorul troliului trebuie să-l opereze dintr-un loc adecvat astfel pentru ca să poată controla tot spațiul de lucru.
 -  **Acordați atenție modului de înfășurare a cablului pe tambur , înfășurarea trebuie să fie întotdeauna curată. fig. 5**
 - Convingeți-vă dacă cablul troliului, în timpul lucrului, este înfășurat întotdeauna pe tambur de cel puțin trei ori.
 - Troliul cu cablu nu trebuie modificat în nici un caz și în nici un fel; pentru a ridica sarcinile, utilizați numai instalațiile livrate împreună cu troliul cu cablu.
 - Utilizați instalațiile livrate împreună cu troliul cu cablu numai în modul descris în prezentul manual. Nu utilizați aceste instalații la alte aparate și nici în alte scopuri.
 - Nu folosiți bandă scotch sau alte mijloace pentru a fixa cablul de alimentare de cablul prelungitor.
 - Convingeți-vă dacă caracteristicile electrice ale rețelei de conectare a troliului sunt în conformitate cu valorile afișate pe plăcuța de tip a motorului.
- Atunci când folosiți cablu prelungitor verificați dacă cablul împreună cu ștecherul și manșonul corespund puterii troliului cu cablu.
 -  **Înaintea fiecărei puneri în funcțiune , trebuie controlat cablul de oțel sub aspectul unei eventuale deteriorări. Este strict interzisă utilizarea troliului cu cablul deteriorat (fig. 3)**
 - Este inadmisibilă ridicarea persoanelor.
 - Dezordinea la locul de muncă poate avea ca urmare accidente.
 - Protejați-vă de electrocutare. Evitați contactul corpului cu componentele legate la pământ.
 - Verificați dacă nu este aparatul dumneavoastră defect. Înaintea unei utilizări ulterioare, controlați cu atenție instalațiile de protecție sub aspectul funcționării lor perfecte. Verificați dacă este în ordine funcția componentelor mobile, dacă nu sunt împănate sau dacă nu sunt deteriorate. Toate componentele trebuie să fie corect montate pentru a se garanta toate condițiile de funcționare ale aparatului. Instalațiile de protecție defecte trebuie să fie reparate sau înlocuite în mod specializat în centrul de service pentru clienți, aceasta dacă în manual nu este specificat altfel. Comutatoarele deteriorate trebuie înlocuite la centrul de service pentru clienți. Nu folosiți aparate ale căror comutatoare nu pot fi pornite, respectiv oprite.
 -  **Electromotorul troliului cu cablu este protejat de o siguranță termică. În cazul în care reacționează siguranța termică, troliul nu pornește. Abia după ce se va răci (circa 5 minute) troliul cu cablu se poate utiliza din nou.**
 -  **Atenție: Troliul cu cablu nu este adecvat pentru o muncă de durată, de aceea este posibil ca după câteva cicluri să se deconecteze. Pentru uz industrial, aparatul trebuie să se supună unui control de specialitate înaintea primei puneri în funcțiune, în conformitate cu prescripția de securitate operațională.**
 - Dați imediat la înlocuit componentele deteriorate.
 - Nu faceți niciodată reparațiile singuri (pierderea garanției și a securității).
 - Nu expuneți troliul cu cablu la condiții atmosferice extreme, la radiația solară, praf și temperaturi scăzute..
 -  **Este absolut interzisă trecerea sau starea sub sau în imediata apropiere a sarcinilor agățate.**
 - **Troliul dumneavoastră electric este dotat cu un întrerupător de avarie. În astfel de cazuri apăsați butonul roșu al întrerupătorului de avarie!! Dacă vreți să deblocați întrerupătorul de avarie, rotiți-l cu un sferț de rotație în sensul acelor de ceasornic.**
 -  **Atenție: Troliul cu cablu are un comutator de limită care oprește motorul atunci când tamburul are numai trei înfășurări.**

Operare inadmisibilă



Sunt interzise următoarele modalități de utilizare!

1. Ridicarea cu cablul care nu este în poziție verticală.
2. Încercarea de a ridica sarcini fixate de pământ.
3. Ridicarea sarcinilor atârnate în afara punctului de greutate al axei.
4. Mișcarea sarcinii atârnate atunci când se încearcă deplasarea sarcinii în afara axei troliului.
5. Ridicarea sau coborârea sarcinii atunci când pe traiectoria de ridicare sau coborâre se află piedici de orice fel.
6. Părăsirea troliului cu sarcina atârnată.
7. Operarea troliului dintr-un loc de unde operatorul nu vede toată sarcina
8. Ridicarea persoanelor

Ridicarea sarcinii de o greutate care depășește capacitatea maximă de încărcare a trolului.

Utilizarea trolului cu cablul în altă condiție decât în cea perfectă.

Operare continuă: Respectați ciclurile de lucru menționate de producător, aceasta pentru ca să asigurați o funcționare reglementară a motorului.

Utilizarea comutatorului de limită pentru ridicare în scopul opririi obișnuite a procesului de ridicare.

Pentru a exclude desfășurarea anormală a cablului de pe tambur, cârligul și nici mufla cu cârlig nu trebuie să ajungă până la pardoseală.

Ridicarea sarcinii cu scripete de întoarcere

 **Atunci când operați trolul cu cablu cu scripete (-ți) de întoarcere comutatorul de limită este nefuncțional! Aveți grijă ca scripetele de întoarcere să nu se apropie de trolul cu cablul la o distanță mai mare de 20 cm.**

1. Deșurubați scripetele de întoarcere.
2. Introduceți cablul în scripetele de întoarcere.
3. Înșurubați la loc scripetele (-ții) de întoarcere și strângeți șuruburile.
4. Legați sarcina ridicată de cârligul sarcinii.

Lichidare

Instrucțiunile de lichidare reies din pictogramele amplasate pe utilaj, respectiv pe ambalaj. Descrierea semnificațiilor le veți găsi la capitoul „Marcaje”.

Lichidarea ambalajului de transport

Ambalajul protejează utilajul în timpul transportului împotriva deteriorărilor. Materialele de ambalaj sunt utilizate de regulă în funcție de modul lor de încadrare față de mediul ambiant și a modului de lichidare, de aceea acestea pot fi reciclate. Înapoierea ambalajelor în circuitul de materiale, economisește materiile prime și reduce cheltuielile pentru lichidarea deșeurilor. Părți ale ambalajului (de ex. folie, stiropor) pot prezenta pericol pentru copii. **Există riscul de asfixiere!** Asigurați ca, copiii să nu aibă acces la aceste părți ale ambalajului și lichidați-le cât mai repede.

Exigențe la adresa personalului de deservire

Personalul de deservire trebuie ca, înainte de a folosi aparatul, să citească cu atenție prezentul mod de operare.

Calificare

În scopul operării utilajului, în afară de o instruire amănunțită din partea unui specialist, nu este necesară nici o altă calificare specială.

Vârsta minimă

Utilajul poate fi operat numai de persoane care au împlinit vârsta de 18 ani. Excepție o prezintă minorii în cadrul pregătirii lor profesionale pentru a obține deprinderile necesare, aceasta doar sub supravegherea instructorului.

Instructaj

Utilizarea aparatului necesită numai o instruire adecvată din partea unui specialist, respectiv de modul de operare. Un instructaj special nu este necesar.

Date tehnice

Tensiune/frecvență:	230 V~50 Hz
Putere motor:	1600 W
Forță max. de ridicare cu scripete de întoarcere	990 kg
Forță max. de ridicare fără scripete de întoarcere	495 kg
Înălțime max. a cursei de ridicare la 990 kg	6 m
Înălțime max. a cursei de ridicare la 495 kg	12 m
Lungimea cablului	12 m
Diametrul cablului	5,5 mm
Tip protecție	IP 54 B
Greutate	32 kg

Transport și depozitare

 **La depozitare trebuie avut în vedere ca aparatul să se afle într-un loc uscat, inaccesibil copiilor și persoanelor străine. În cazul în care nu veți folosi aparatul o perioadă îndelungată, curățați-l bine înainte de depozitare.**

Montajul și lucrările de pregătire

Instalarea

- La despachetarea trolului cu cablu, convingeți-vă că livrarea conține toate componentele și controlați starea perfectă a trolului și a accesoriilor. Pentru a păstra valabilitatea garanției trebuie ca să revendicați eventuala reclamație imediat după livrare.
- Citiți toate amănunțele instrucțiunilor de operare livrate împreună cu trolul cu cablu (prezentul manual), iar la instalarea trolului procedați exact după datele de mai jos.
- Partea cu capacitate de încărcare de care va fi fixat trolul trebuie să aibă capacitatea de a purta cel puțin o greutate dublă a sarcinii viitoare (recomandăm să consultați un specialist).
- Trolul cu cablu se montează mai ales pe un braț mobil din țevi de oțel. Țeava de oțel utilizată în acest scop trebuie să fie de un diametru de 43 mm și grosimea peretelui țevii de min. 3 mm.
- Brațul mobil trebuie ancorat solid în perete. Ancorarea trebuie să fie stabilă, pentru ca să reziste la forțele care vor apare.
- Fiți atenți ca utilajul să fie fixat întotdeauna pe orizontală și niciodată strâmb.
- Dacă utilizați scripete de întoarcere, atârnați cârligul pentru sarcină (d) în mânerul cârligului (j) de pe consolă (o).

Punerea în funcțiune a trolului electric cu cablu

Pasul 1

Verificați ca tensiunea de rețea să corespundă tensiunii menționate pe plăcuța de tip a trolului.

Pasul 2

Controlați cablul din oțel și toate instalațiile de securitate ale trolului cu cablu.

Pasul 3

Verificați dacă trolul cu cablu este instalat reglementar și dacă are capacitatea de a purta sarcina max. ridicată.

Pasul 4

Asigurați sarcina împotriva răsturnării și balansării și controlați elementele portante.

Pasul 5

Atârnați sarcina vertical și controlat.

Acum trolul electric cu cablu este capabil de a funcționa!

Pericole remanente și măsuri de protecție**Pericole remanente electrice:**

Pericol	Descriere	Măsură (i) de protecție
Contact electric direct	Electrocutare	RCD
Contact electric indirect	Electrocutare prin mediu	RCD

Alte periclitări:

Pericol	Descriere	Măsură (i) de protecție
Obiecte proiectate sau lichide care țâșnesc	Motorina din trolul electric cu cablu poate să țâșnească și să provoace accidente grave.	Purtați întotdeauna mănuși și ochelari de protecție.
Alunecarea, împiedicarea sau căderea persoanelor	Cablul de alimentare și aparatul însuși pot deveni cauze de împiedicare.	În funcție de modul de instalare luați contramăsuri adecvate (un loc adecvat pentru instalare, marcarea locului instalării, etc.).

Întreținere și grija de aparat

- Atenție - viața în primejdie ca urmare a electrocutării!
Înainte de lucrările de curățare sau întreținere, deconectați aparatul de la rețea. Atenție – pericol de deteriorare a aparatului! Nu curățați niciodată aparatul sub apă curgătoare și, în general, nu-l clătiți cu apă. Nu folosiți detergenți agresivi pentru curățat și nici obiecte dure, ar putea să deterioreze aparatul. Curățați din când în când aparatul cu o cârpă umedă.
- Controlați cu regularitate cablul de oțel (m) pe toată lungimea acestuia sub aspectul deteriorării și a funcționalității comutatorului de limită (e) (trageți trolul în sus până când greutatea de întrerupere (l) va activa brida întrerupătoare (c)).
- Dacă cablul din oțel (m) este deteriorat (plesnit sau destrămat v. fig. 3), înlocuiți-l cu un cablu de schimb original. La montarea cablului, în nici un caz nu trebuie să se uite de greutatea de întrerupere (l), pentru ca să fie asigurată întreruperea sigură în poziția limită.
- Ungeți cu regularitate cu o cantitate mică de ulei rulmentul scripetelui de întoarcere (n).
- Cu aparatul deconectat controlați mobilitatea tuturor componentelor mecanice de construcție a trolului.
- Aparatul trebuie verificat cel puțin o dată pe an de un specialist. Rezultatul verificării trebuie înscris în jurnalul de control.
- Curățați și ungeți cu ulei cablul din oțel o dată pe lună.

DECLARAȚIE DE CONFORMITATE UE

Prin prezenta declarăm, noi,

Güde GmbH & Co. KG
Birkichstraße 6
74549 Wolpertshausen
Germania

că concepția și construcția utilajelor de mai jos, în execuția în care sunt date în circulație, corespund exigențelor de bază ale directivelor UE referitoare la siguranță și igienă.
În cazul unei modificări pe utilaj care nu a fost consultată cu noi, această declarație își pierde valabilitatea.

Denumire utilaje: Trolu electric cu cablu GSZ 500/1000
Comandă nr.: 01709

Norme UE aferente:

2006/42 EG
 2004/108 EG

Norme armonizate aplicate:

EN 14492-2: 2006
 EN 60204-32:1998
 ZEK 01.2-08/12.08
 EN 55014-1:2006
 EN 61000-3-3:1995+A1+A2
 EN 61000-3-2:2006
 EN 55014-2:1997+A1
 EN 55014-1:1993+A1+A2
 EN 55014-2: 1997
 EN 61000-3-2: 1995+A1+A2
 EN 61000-3-3: 1995

Organ de certificare:

TÜV Rheinland Product Safety GmbH - Am Grauen Stein
 D-51105 Köln

Data/semnătura producătorului: 04.10.2011 

Date despre semnatar: domnul Arnold,
 director

Documentație tehnică: J. Bürkle; FBL, QS

Listă de control

Stimate client,

Pentru a evita eventuale daune personale și materiale, utilizatorul troliului cu cablu este obligat să întrețină aparatul în stare funcțională și reglementară. Lista de control de mai jos ar trebui să servească drept bază pentru controlul regulat în intervalele stabilite de utilizator, și ca material documentar în același timp. Defectele constatate trebuie înlăturate imediat într-un service autorizat.

Listă de control /Jurnal de control pentru troliul cu cablu

	data		data		data	
	<input type="text"/>		<input type="text"/>		<input type="text"/>	
	DA	NU	DA	NU	DA	NU
<u>Cablul din oțel:</u>						
Verificarea tuturilor sârmelor	<input type="checkbox"/>	<input type="checkbox"/>	<input type="checkbox"/>	<input type="checkbox"/>	<input type="checkbox"/>	<input type="checkbox"/>
Verificarea cablului din oțel – locuri de ruptură	<input type="checkbox"/>	<input type="checkbox"/>	<input type="checkbox"/>	<input type="checkbox"/>	<input type="checkbox"/>	<input type="checkbox"/>
Verificarea cablului din oțel – locuri de torsiune	<input type="checkbox"/>	<input type="checkbox"/>	<input type="checkbox"/>	<input type="checkbox"/>	<input type="checkbox"/>	<input type="checkbox"/>
Verificarea presărilor	<input type="checkbox"/>	<input type="checkbox"/>	<input type="checkbox"/>	<input type="checkbox"/>	<input type="checkbox"/>	<input type="checkbox"/>
<u>Cablu:</u>						
Controlul cablului de alimentare	<input type="checkbox"/>	<input type="checkbox"/>	<input type="checkbox"/>	<input type="checkbox"/>	<input type="checkbox"/>	<input type="checkbox"/>
Controlul cablului cu întrerupătoare	<input type="checkbox"/>	<input type="checkbox"/>	<input type="checkbox"/>	<input type="checkbox"/>	<input type="checkbox"/>	<input type="checkbox"/>
<u>Partea de comandă:</u>						
Verificarea protecției comutatorului	<input type="checkbox"/>	<input type="checkbox"/>	<input type="checkbox"/>	<input type="checkbox"/>	<input type="checkbox"/>	<input type="checkbox"/>
Verificarea butoanelor	<input type="checkbox"/>	<input type="checkbox"/>	<input type="checkbox"/>	<input type="checkbox"/>	<input type="checkbox"/>	<input type="checkbox"/>
<u>Protecția ventilatorului:</u>						
Protecția ventilatorului lipsită de impurități	<input type="checkbox"/>	<input type="checkbox"/>	<input type="checkbox"/>	<input type="checkbox"/>	<input type="checkbox"/>	<input type="checkbox"/>
<u>Frâna:</u>						
Verificarea frânei	<input type="checkbox"/>	<input type="checkbox"/>	<input type="checkbox"/>	<input type="checkbox"/>	<input type="checkbox"/>	<input type="checkbox"/>
<u>Șuruburi de fixare:</u>						
Controlul șuruburilor	<input type="checkbox"/>	<input type="checkbox"/>	<input type="checkbox"/>	<input type="checkbox"/>	<input type="checkbox"/>	<input type="checkbox"/>
Controlul elementelor portante și a pieselor de montaj	<input type="checkbox"/>	<input type="checkbox"/>	<input type="checkbox"/>	<input type="checkbox"/>	<input type="checkbox"/>	<input type="checkbox"/>
Controlul aparatului – rugină și coroziune	<input type="checkbox"/>	<input type="checkbox"/>	<input type="checkbox"/>	<input type="checkbox"/>	<input type="checkbox"/>	<input type="checkbox"/>
Controlul capacului aparatului – etanșeitate	<input type="checkbox"/>	<input type="checkbox"/>	<input type="checkbox"/>	<input type="checkbox"/>	<input type="checkbox"/>	<input type="checkbox"/>
<u>Cutia de cuplare:</u>						
Controlul cutiri de cuplare – fisuri	<input type="checkbox"/>	<input type="checkbox"/>	<input type="checkbox"/>	<input type="checkbox"/>	<input type="checkbox"/>	<input type="checkbox"/>
<u>Întrerupătoare de limită:</u>						
Controlul întrerupătoarelor de limită	<input type="checkbox"/>	<input type="checkbox"/>	<input type="checkbox"/>	<input type="checkbox"/>	<input type="checkbox"/>	<input type="checkbox"/>
<u>Cârlig pentru sarcină:</u>						
Examinarea cârligului – fisuri	<input type="checkbox"/>	<input type="checkbox"/>	<input type="checkbox"/>	<input type="checkbox"/>	<input type="checkbox"/>	<input type="checkbox"/>
Examinarea cârligului – plesnituri	<input type="checkbox"/>	<input type="checkbox"/>	<input type="checkbox"/>	<input type="checkbox"/>	<input type="checkbox"/>	<input type="checkbox"/>
Controlul resortului de blocare	<input type="checkbox"/>	<input type="checkbox"/>	<input type="checkbox"/>	<input type="checkbox"/>	<input type="checkbox"/>	<input type="checkbox"/>

Увод

За да имате колкото се може по-дълго радост от своя нов уред, прочетете си преди пускане в действие старателно упътването за обслужване и прибавените инструкции за безопасност. Също препоръчваме, да съхранявате упътването за употреба в случай, че по-късно бихте искали да си припомните функциите на продукта.



В рамките на непрекъснатото по-нататъшно развитие на продукта си запазваме правото да извършваме технически изменения с цел подобряване.

При този документ се касае за оригинално упътване за обслужване.

ИЛЮСТРАЦИОННИ КАРТИНКИ!

Обозначение:

Безопасност на продукта:

	
Продукта отговаря на съответните норми на ЕС	Проверена безопасност на продукта

Забрани:

	
Знак за забрана, всеобщ	Забранено е използването при дъжд!
	
Забранено е пипането вътре!	Забранено е дърпането за кабела!
	
Внимавайте за това, под тежестта да не се намират хора и животни!	Не вдигайте с въжената лебедка хора и животни!



Предупреждение:

	
Предупреждение/внимание	Спазвайте безопасно разстояние
	
Този уред може да се включва само в щепселна кутия 230V с RCD!	



Нареждания:

	
Прочетете си упътването за обслужване!	Използвайте предпазни обувки!
	
Използвайте предпазни ръкавици!	

Защита на жизнената среда:

	
Ликвидирайте отпадъка професионално така, че да не вредите на околната среда.	Опаковъчния материал от картон можете да предадете за цел рецикулация във вторични суровини
	
Дефектните и/или ликвидирани електрически или електронни уреди трябва да се предадат в съответните събирателни пунктове.	

Опаковка:

	
Пазете пред влага	Опаковката трябва да бъде ориентирана нагоре

Технически данни

	
Мощност на мотора	Присъединение
	
Дължина и диаметър на въжето	Височина на повдигане при 495 кг и 990 кг
	
Повдигаща сила без върщаща ролка	Повдигаща сила с върщаща ролка
	
Тегло	

Употреба в съответствие с предназначението

Електрическа въжена лебедка GSZ 500/1000

Въжената лебедка описана в долунаписания текст е предназначена изключително за вдигане на твърди тежести с тегло до 990 кг (с върщаща ролка) и може да се използва за всички видове работи извършвани в дома или през свободното време. С тази машина не могат да се извършват други работи, освен работи, за които машината е била конструирана и които са описани в упътването за обслужване. Всяка друга употреба се счита за употреба в противоречие с предназначението. Производителя не гарантира за последвали щети или злополуки. Моля, обърнете внимание на факта, че този уред в съответствие с предназначението не е конструиран за промишлена употреба.

Обем на доставката (карт. 4)

Извадете уреда от транспортната опаковка и проверете комплектността и наличието на тези части:

- 1x Върщаща ролка
- 4x Шестоъгълен болт
- 2x Закрепващо стреме
- 1x Ръководство на потребителя

Ако в доставката липсват части или са повредени, моля обърнете се към своя продавач.

Описание на уреда (карт. 1 и 2)

a	Закрепващо стреме
b	Шестоъгълен болт
c	Изпълващо стреме
d	Кука за тежестта
e	Краен включвател за вдигане
f	Мотор
g	Тяло на включвателя
h	Контролен включвател
i	Аварийен изключвател
j	Държач на куката
k	Въжен барабан
l	Изпълваща тежест
m	Стоманено въже
n	Връщаща ролка
o	Конзола
p	Краен изключвател за спускане

Гаранция

Гаранцията се отнася изключително за дефекти на материала или фабрични дефекти.

При упражняване на рекламации в гаранционния срок прибавете оригинален документ от закупуването с дата на покупката.

От право на гаранция са изключени непрофесионална употреба като напр. претоварване на уреда, употреба със сила, увреждане от чуждо лице или от чужд предмет. Неспазване на упътването за употреба и упътването за монтаж и нормалното износване също са изключени от гаранция.



Важни основни инструкции за безопасност

Преди да започнете да работите с уреда, внимателно прочетете следните инструкции за безопасност и това упътване за обслужване. Ако предавате уреда на други лица, моля предайте им и упътването за обслужване. Съхранявайте винаги добре упътването за обслужване!

Опаковка: За да бъде защитен от повреждане по време на транспортиране Вашия уред се намира в опаковка. Опаковките са суровини, и затова могат да се използват повторно или да се рециклират.

Моля, прочетете старателно упътването за обслужване и спазвайте посочените в него инструкции. С помощта на това упътване за употреба се запознайте с уреда, с неговото правилно използване и инструкциите за безопасност. Моля, съхранявайте добре тези инструкции за по-нататъшна употреба.

- Въжената лебедка могат да обслужват само лица, които са прочели подробно и са разбрали това упътване за обслужване. Въжената лебедка не могат да обслужват лица, които не са били инструктирани достатъчно или не са в добро здравословно състояние.
- Проверете визуално уреда преди всяка употреба. Не използвайте уреда, ако са повредени или износени съоръженията за безопасност. Никога не отстранявайте от действие съоръженията за безопасност.
- Използвайте уреда изключително за целите за употреба посочени в това упътване за обслужване.
- Работете винаги внимателно. Следете своята работа. Действайте предпазливо. Не използвайте въжената лебедка, когато не сте съсредоточени.
- Отговаряйте за безопасността на работното място. Никога не оставяйте уреда без надзор.
- Ако трябва да прекъснете работа, моля поставете уреда на безопасно място.
- Не употребявайте уреда по време на дъжд нито пък във влажна или мокра среда.





- Никога не пръскайте вода нито пък потапяйте въжената лебедка в течности.
- Не използвайте електрически уреди в близост до запалими течности или газове.
- Не включвайте уреда, когато е превъртян респ. когато не е в работно положение.
- Дръжте уреда извън обсега на други лица, преди всичко деца и домашни животни.
- Не разрешавайте на други лица да докосват уреда или кабела. След употреба извадете щепсела от щепселната кутия и проверете, дали уреда не е повреден.
- Когато не използвате уреда поставете го на сухо място, където нямат достъп деца.
- Напрежението на мрежата трябва да отговаря на напрежението посочено на типовата табелка
- Ремонти може да извършва само електротехник.
- Преди пускане в действие и след какъвто и да бил сблъсък проверете уреда от гледна точка за следи от износване или повреда и оставете да бъдат извършени необходимите ремонти.
- Никога не използвайте резервни части и принадлежности, които не са препоръчани от производителя.
- Използвайте уреда само при дневна светлина или при достатъчно изкуствено осветление.
- Внимавайте за това, никакви предмети да **не причинят късо съединение** на контактите на уреда.
- Поставете всички кабели така, че да не възникне опасност за спъване и да бъде изключено повреждане на кабела!
- През цялото време на извършване на работата носете подходящо предпазно облекло за дадената среда и предприемете подходящи превантивни мерки за предотвратяване на злополуки.
- Не употребявайте кабела за други освен за предназначените цели. Не носете уреда за кабела и нито пък използвайте кабела за това да извадите щепсела от щепселната кутия. Пазете кабела пред прекомерни температури, масла и остри ръбове.
- Грижете се старателно за своя уред. Поддържайте го чист, за да може с него да се работи дорбе и безопасно. Контролирайте редовно щепсела и кабела и в случай на повреда оставете кабела да бъде сменен от оторизиран специалист. Контролирайте редовно удължителните кабели и оставете повредените кабели да бъдат сменени от специалист.
- Удължителни кабели за външна употреба. Навън използвайте само одобрени за тази цел и по подобаващ начин обозначени удължителни кабели (до 20 м Ø1,5 мм², 20-50 м Ø 2,5 мм²)
- Изключете уреда от мрежата
 - преди всяко чистене
 - след всяка употреба
- **Лица, които благодарение на своите физически, сетивни или душевни способности или поради своята неопитност или незнание не са способни да обслужват уреда, не трябва да използват уреда.**
- **Ако уреда, захранващия кабел или стоманеното въже показват видимо повреждане, уреда не трябва да се пуска в действие.**
- **Ако захранващия кабел на този уред е повреден, трябва да го смени производителя или електротехник.**
- **Ремонти на този уред може да извършва само електротехник. В резултат на непрофесионални ремонти могат да възникнат сериозни рискове.**
- **За принадлежностите важат същите предписания.**

Güde GmbH & Co. KG не гарантира за щети причинени:

- от повреждане на уреда в резултат на механични въздействия и претоварване.
- изменения на уреда.
- употреба за други цели, освен за които са описани в упътването.
- Спазвайте задължително всички инструкции за безопасност, за да избегнете злополуки и щети.



Важни инструкции за безопасност

- При въжената лебедка преди започване на работа трябва да се провери безупречното функциониране на всички негови части. Особено, проверете безупречното състояние на карабините, които пречат за неумишлено разпояване на куката за вдигане на тежести от средството за окачване на тежеста (въже, пръстени, отвори за транспортиране и т.н.).
- Разрешено е въжената лебедка да се използва само за вдигане на тежести, чието тегло не надвишава максималната товароподемност посочена от производителя в техническите данни на типовата табелка на въжената лебедка.
- Не е разрешено да се вдигат тежести, които са закрепени в противоречие с предписанията, които биха могли да паднат на земята.
 - Закрепете тежеста според предписанията. Тежестите могат да се вдигат само във вертикално положение! Никога не дърпайте и не вдигайте под наклон!
- Освен обслужващия под тежеста и в опасна близост не трябва да се намира т никакви хора. Необходимо е да се спазва минималното разстояние 10 м от повдигнатата тежест.
- Разрешено е всички вдигания да се извършват само с употреба на съответните закрепващи елементи (въжета, пръстени, отвори за транспортиране и т.н.) и в съответствие със съответните разпоредби и норми валидни за работното място.
- Не е разрешено металното въже на лебедката да се използва за закрепване на тежести.
- Пускането на въжената лебедка в действие е допустимо само с перфектно изравнено въже.
- Не е разрешено въжената лебедка да се оставя без надзор с повдигнати тежести.
- Преди започване на работа с въжената лебедка е необходимо да се провери товароподемността на носещите структури.
- Преди започване на работа с въжената лебедка проверете въжето от гледна точка за износване; при признаци на износване тези въжета трябва да бъдат заместени с нови, чиито качества трябва да отговарят на макс. допустимата товароподемност на въжената лебедка. Въжетата трябва да се заместят само с оригинални резервни въжета.
- В случай на проблеми с функционирането на въжената лебедка се обърнете към Вашия оторизиран продавач и избегнете каквато и да било импровизация.
- Мотора за задвижване на въжената лебедка не е оборудван с моторен предохранител. Затова не е разрешено в случай на затруднения при вдигане мотора да се претоварва; в този случай проверете, дали повдиганата тежест не надвишава допустимата товароподемност на въжената лебедка и дали не се е стигнало до понижаване на напрежението на мрежата.
- За да можете в случай на заплашваща опасност навреме да реагирате, обслужването на въжената лебедка трябва да се обслужва от подходящо място, за да може да контролира цялото работно пространство.
-  **Внимавайте за това, въжето да се навива върху барабана винаги чисто карт. 5**
- Убедете се, дали въжето на въжената лебедка по време на работа е навито около барабана винаги минимум три пъти.
- Въжената лебедка в никакъв случай не трябва да се изменя; за вдигане използвайте изключително съоръжения доставяна заедно с въжената лебедка.
- Съоръженията за вдигане доставяна заедно с въжената лебедка използвайте само по начина описан в това ръководство. Не използвайте тези съоръжения за други уреди нито пък за други цели. При присъединяване на захранващия кабел към удължителния кабел не използвайте тиксо нито други помагала.
- Убедете се, дали електрическите характеристики на мрежата за присъединяване на въжената лебедка са сходни със стойностите посочени на типовата табелка на мотора.
- При използване на удължителни кабели се убедете, че кабела заедно с щепсела и буксата отговаря на консумираната мощност на въжената лебедка.
-  **Преди всяко пускане в действие е необходимо стоманеното въже да се провери от гледна точка за евентуално повреждане. Стриктно е забранено да се използва въжена лебедка с повредено въже (карт. 3)**
 - Недопустимо е да се вдигат хора.
 - Безпорядък на работното място може да има за последица злополука.
 - Пазете се пред удар от електрически ток. Избягнете контакт на тялото със заземени части.
 - Проверете, дали Вашия уред не е повреден. Преди следваща употреба на уреда старателно проверете съоръжението за безопасност от гледна точка за тяхната безупречна и правилна функция. Проверете, дали е наред функционирането на подвижните части, дали не засядат или не са повредени. Всички части трябва да са монтирани правилно, така че да бъдат гарантирани всички условия на уреда. Повредените предпазни съоръжения и части трябва да се ремонтират професионално или сменени в клиентски сервиз, ако в упътването за експлоатация не е посочено друго. Повредените включватели трябва да бъдат сменени в клиентски сервиз. Не употребявайте уреди, чиито включватели не могат да се включат респ. изключат.
-  **Електромотора на въжената лебедка е защитен с термopредпазител. При реагиране на термopредпазителя въжената лебедка не се задейства. Едва след като изстине (прибл. 5 минути) въжената лебедка може да се използва отново.**
-  **Внимание: Въжената лебедка не е подходяща за продължителна работа затова може след няколко цикъла да се изключи. При промишлена употреба уреда подлежи, според постановлението за безопасност по време на работа на професионален контрол преди първоначалното пускане в експлоатация.**
- Оставете повредените части да бъдат сменени веднага.
- Никога лично не участвайте при ремонтите (загуба на гаранцията и безопасността).
- Не излагайте излишно въжената лебедка на атмосферни влияния, слънчева светлина, прах нито ниски температури.
-  **Изрично е забранено, под или в непосредствена близост до окачените тежести да се намира или преминава някой.**
- Вашата електрическа въжена лебедка е снабдена с аварийен изключвател. В случай на беда натиснете червения аварийен изключвател!! Ако искате да освободите блокировката на аварийния изключвател, завъртете го с четвърт оборот по посока на часовниковите стрелки.

-  **Внимание:** Въжената лебедка притежава краен изключвател, който спира мотора тогава, когато барабана вече е омотан само три пъти.

Не разрешена работа

 **Тези начини на използване са забранени!**

1. Повдигане, когато въжето не виси отвесно.
2. Опит за вдигане на тежести свързани със земята.
3. Повдигане на тежести окачени извън оста на центъра на тежеста.
4. Люлеене на окачената тежест при опит тежеста да се измести извън оста на лебедката.
5. Повдигане или спускане на тежеста, когато на пътя на спускане или понижаване има препятствия от какъвто и да било характер.
6. Напускане на лебедката с окачена тежест.
7. Работа на лебедката от място, от което цялата тежест не е в зорното поле на обслужващия.
8. Вдигане на хора.

Вдигане на тежести с тегло, което надвишава максимално допустимата товароподемност на лебедката.

Използване на въжената лебедка в друго освен безупречно състояние.

Непрекъсната работа: Спазвайте работните цикли посочени от производителя, за да осигурите правилно функциониране на мотора.

Използване на крайния изключвател за вдигане за нормално изключване на процеса на вдигане.

За да елеминирате ненормално развиване на въжето от барабана, куката нито блока на ролката с куката не трябва да докосват пода.

Повдигане на тежестта с връщаща ролка

 **При работа на въжената лебедка с връщаща (и)ролка (и) крайния изключвател не действа! Внимавайте за това, връщащата ролка да не се приближи до въжената лебедка по-близо от 20 см.**

1. Развинтете връщащата ролка.
2. Сложете въжето във връщащата ролка.
3. Отново завинтете връщащата(е) ролка(и) и затегнете болтовете.
4. Завържете вдиганата тежест към куката за тежестта.

Ликвидация

Инструкциите за ликвидация произлизат от пиктограмите, които са разположени на уреда респ. на опаковката. Описанието на отделните значения ще намерите в раздел "Обозначения".

Ликвидация на транспортната опаковка

Опаковката предпазва уреда пред увреждане при транспортиране. Опаковъчните материали обикновено са избрани според тяхната грижа за околната среда и начина на ликвидация и затова могат да се рециклират. Връщането на опаковката в обръщение спестява суровини за материала и понижава разходите за ликвидация на отпадъците. Части от опаковката (напр. фолио, стиропор®) могат да представляват опасност за деца. **Съществува опасност от задушаване!** Съхранявайте части от опаковката на недостъпно за деца място, и ги ликвидирайте колкото се може по-бързо.

Изисквания за обслужване

Обслужващия преди употребата на уреда трябва внимателно да прочете упътването за обслужване.

Квалификация

Освен подробно обучение от специалист за използването на уреда не е необходима никаква специална квалификация.

Минимална възраст

С уреда могат да работят само лица, които са навършили 18 години. Изключения прави използването на непълнолетни само, ако това става по време на професионалното обучение с цел постигане на умение под надзора на обучаващото лице.

Обучение

Използването на уреда изисква само съответно обучение от специалист, респ. от упътването за обслужване. Специално обучение не е необходимо.

Технически данни

Напрежение/честота:	230 V~50 Hz
Мощност на мотора:	1600 W
Макс. повдигаща сила с връщаща ролка	990 кг
Макс. повдигаща сила без връщаща ролка	495 кг
Макс. височина на повдигане 990 кг	6 м
Макс. височина на повдигане 495 кг	12 м
Дължина на въжето	12 м
Диаметър на въжето	5,5 мм
Тип защита	IP 54 B
Тегло	32 кг

Транспортиране и складиране



При съхранение е необходимо да се внимава, уреда да бъде поставен на сухо място без достъп на деца и неупълномощени лица. Ако по-продължително няма да използвате уреда, почистете го старателно.

Монтаж и транспортиране

Инсталиране

- При разопаковане на въжената лебедка се убедете, че доставката съдържа всички части и проверете безупречното състояние на лебедката и принадлежностите. За да запазите валидността на гаранцията, е необходимо да съобщите евентуална рекламация незабавно след получаването.
- Прочетете подробно инструкциите за обслужване доставени заедно с въжената лебедка (това ръководство) и при инсталиране на въжената лебедка следвайте точно според долу посочените данни.
- Носещата част, на която трябва да се закрепят въжената лебедка, трябва да бъде способна да издържи минимум два пъти повече от очакваната тежест (Препоръчваме да се посъветвате със специалист).
- Въжената лебедка се монтира преди всичко на стоманено тръбно отклоняващо се рамо. Използваната стоманена тръба трябва да е с диаметър 43 мм и дебелина на стената мин. 3 мм.
- Отклоняващото рамо трябва да бъде закотвено здраво към стената. Закотвянето трябва да бъде стабилно, за да издържи на възникващите сили.
- Внимавайте за това, уреда винаги да бъде закрепен водоровно и никога не накриво.
- Ако използвате връщаща ролка, окачете куката за тежест (d) в държача на куката (j) на конзолата (o).

Пускане на електрическата въжена лебедка в експлоатация

Стъпка 1

Убедете се, дали напрежението на мрежата е сходно с напрежението на типовата табелка на въжената лебедка.

Стъпка 2

Проверете стоманеното въже и всички съоръжения за безопасност на въжената лебедка.

Стъпка 3

Проверете, дали въжената лебедка е инсталирана правилно и дали ще издържи макс. повдигана тежест.

Стъпка 4

Осигурете тежестта срещу преобръщане и люлеене и проверете носещите елементи.

Стъпка 5

Вдигайте тежестта отвесно и контролирано.

Сега електрическата въжена лебедка е способна за работа!

Остатъчни опасности и предпазни мерки

Електрически остатъчни опасности:

Заплаха	Описание	Предпазни мерки
Пряк електрически контакт	Удар от електрически ток	RCD
Непряк електрически контакт	Удар от електрически ток през средата (медия)	RCD

Други заплахи:

Заплаха	Описание	Предпазни мерки
Отхвърлени предмети или пръскащи течности	От електрическата въжена лебедка може да пръсне нафта и да причини сериозни злополуки.	Носете винаги ръкавици и предпазни очила.
Подхлъзване, спъване или падане на хора.	Захранващия кабел и самия уред могат да станат причина за спъване.	Според начина на инсталиране предприемете съответни противодействащи мерки (подходящо място на инсталиране, обозначение на мястото на инсталиране и т.н.).

Поддръжка и грижа

- Внимание – заплаха за живота в резултат на удар от електрически ток! Преди всяко чистене и обслужване отпойте уреда от мрежата. Внимание – опасност от повреждане на уреда! Никога не чистете уреда под течаща вода или въобще във вода за изплакване. За чистене не употребявайте агресивни чистещи препарати или твърди предмети, биха могли да повредят уреда. От време на време почистете с влажен парцал.
- Контролирайте редовно стоманеното въже (m) по цялата му дължина от гледна точка за увреждане и функциониране на крайния изключвател (e) (оставете лебедката да се изтегли нагоре, чак докато изпъващата тежест (l) активира изпъващото стреме(c)).

- Ако стоманеното въже (m) е повредено (спукано или разнищено, **виж карт. 3**), сменете го за оригинално резервно въже. При монтажа на въжето в никакъв случай не трябва да се забрави за изпъващата тежест (l), за да бъде гарантирано безопасно изключване в крайно положение.
- Редовно смазвайте лагера на връщащата ролка (n) с малко количество масло.
- Когато уреда е изключен, проверете подвижността на всички механични конструктивни части на лебедката.
- Минимум веднъж годишно уреда трябва да се провери от специалист. Резултата от проверката трябва да се запише в контролната книга.
- Веднъж месечно чистете и смазвайте стоманеното въже с грес.

Декларация за сходство с ЕС

С това декларираме ние,

Güde GmbH & Co. KG
Birkichstraße 6
74549 Wolpertshausen
Германия

че концепцията и конструкцията на долупосочените уреди в изпълнения, които пускаме в обръщение отговарят на съответните основни изисквания на инструкциите на ЕС за безопасност и хигиена.

В случай на изменение на уреда, което не е било консултирано с нас, тази декларация губи своята валидност.

Обозначение на уредите: Електрическа въжена лебедка GSZ 500/1000
Заявка: 01709

Съответни наредби на ЕС:

2006/42 EG
2004/108 EG

Използвани хармонизирани норми:

EN 14492-2: 2006
EN 60204-32:1998
ZEK 01.2-08/12.08
EN 55014-1:2006
EN 61000-3-3:1995+A1+A2
EN 61000-3-2:2006
EN 55014-2:1997+A1
EN 55014-1:1993+A1+A2
EN 55014-2: 1997
EN 61000-3-2: 1995+A1+A2
EN 61000-3-3: 1995

Сертификационен орган:

TÜV Rheinland Product Safety GmbH - Am Grauen Stein
D-51105 Köln

Дата/подпис на производителя: 04.10.2011г. 

Данни за подписания: **госп. Арнолд,**
управител

Техническа документация: J. Bürkle; FBL, QS

Контролен списък

Уважаеми клиенте,

за да се предотвратят евентуални персонални и материални щети, оператора на въжената лебедка е длъжен да поддържа уреда във функциониращо и изрядно състояние. Следващия контролен списък би трябвало да послужи като основа за редовен контрол в интервали, които се определят от оператора, и едновременно като документация. Установените нередности трябва незабавно да бъдат отстранени в оторизиран сервиз.

Контролен списък/контролна книга на въжената лебедка

	дата		дата		дата	
	<input type="text"/>		<input type="text"/>		<input type="text"/>	
<u>Стоманено въже:</u>	ДА	НЕ	ДА	НЕ	ДА	НЕ
Проверка на отделните телове	<input type="checkbox"/>	<input type="checkbox"/>	<input type="checkbox"/>	<input type="checkbox"/>	<input type="checkbox"/>	<input type="checkbox"/>
Преглед на стоманеното въже – места на пречупване	<input type="checkbox"/>	<input type="checkbox"/>	<input type="checkbox"/>	<input type="checkbox"/>	<input type="checkbox"/>	<input type="checkbox"/>
Проверка на стоманеното въже – места на прегъване	<input type="checkbox"/>	<input type="checkbox"/>	<input type="checkbox"/>	<input type="checkbox"/>	<input type="checkbox"/>	<input type="checkbox"/>
Проверка на пресоването	<input type="checkbox"/>	<input type="checkbox"/>	<input type="checkbox"/>	<input type="checkbox"/>	<input type="checkbox"/>	<input type="checkbox"/>
<hr/>						
<u>Кабел:</u>						
Проверка на захранващия кабел	<input type="checkbox"/>	<input type="checkbox"/>	<input type="checkbox"/>	<input type="checkbox"/>	<input type="checkbox"/>	<input type="checkbox"/>
Проверка на кабела във включвателя	<input type="checkbox"/>	<input type="checkbox"/>	<input type="checkbox"/>	<input type="checkbox"/>	<input type="checkbox"/>	<input type="checkbox"/>
<hr/>						
<u>Управляваща част:</u>						
Проверка на капака на включвателя	<input type="checkbox"/>	<input type="checkbox"/>	<input type="checkbox"/>	<input type="checkbox"/>	<input type="checkbox"/>	<input type="checkbox"/>
Проверка на бутоните	<input type="checkbox"/>	<input type="checkbox"/>	<input type="checkbox"/>	<input type="checkbox"/>	<input type="checkbox"/>	<input type="checkbox"/>
<hr/>						
<u>Капак на вентилатора:</u>						
Капак на вентилатора без замърсявания	<input type="checkbox"/>	<input type="checkbox"/>	<input type="checkbox"/>	<input type="checkbox"/>	<input type="checkbox"/>	<input type="checkbox"/>
<hr/>						
<u>Спирачка:</u>						
Проверка на спирачката	<input type="checkbox"/>	<input type="checkbox"/>	<input type="checkbox"/>	<input type="checkbox"/>	<input type="checkbox"/>	<input type="checkbox"/>
<hr/>						
<u>Закрепващи болтове:</u>						
Проверка на болтовете	<input type="checkbox"/>	<input type="checkbox"/>	<input type="checkbox"/>	<input type="checkbox"/>	<input type="checkbox"/>	<input type="checkbox"/>
Проверка на носещите елементи и монтажните части	<input type="checkbox"/>	<input type="checkbox"/>	<input type="checkbox"/>	<input type="checkbox"/>	<input type="checkbox"/>	<input type="checkbox"/>
Проверка на уреда – ръжда и корозия	<input type="checkbox"/>	<input type="checkbox"/>	<input type="checkbox"/>	<input type="checkbox"/>	<input type="checkbox"/>	<input type="checkbox"/>
Проверка на капака на уреда – плътност	<input type="checkbox"/>	<input type="checkbox"/>	<input type="checkbox"/>	<input type="checkbox"/>	<input type="checkbox"/>	<input type="checkbox"/>
<hr/>						
<u>Присъединяващ шкаф:</u>						
Проверка на присъединяващия шкаф – пукнатини	<input type="checkbox"/>	<input type="checkbox"/>	<input type="checkbox"/>	<input type="checkbox"/>	<input type="checkbox"/>	<input type="checkbox"/>
<hr/>						
<u>Крайни изключватели:</u>						
Проверка на крайните изключватели	<input type="checkbox"/>	<input type="checkbox"/>	<input type="checkbox"/>	<input type="checkbox"/>	<input type="checkbox"/>	<input type="checkbox"/>
<hr/>						
<u>Кука за тежеста:</u>						
Преглед на куката – пукнатини	<input type="checkbox"/>	<input type="checkbox"/>	<input type="checkbox"/>	<input type="checkbox"/>	<input type="checkbox"/>	<input type="checkbox"/>
Преглед на куката – напуквания	<input type="checkbox"/>	<input type="checkbox"/>	<input type="checkbox"/>	<input type="checkbox"/>	<input type="checkbox"/>	<input type="checkbox"/>
Проверка на фиксиращата пружина	<input type="checkbox"/>	<input type="checkbox"/>	<input type="checkbox"/>	<input type="checkbox"/>	<input type="checkbox"/>	<input type="checkbox"/>